

Dell™ PowerConnect™ 27xx Systems

Getting Started Guide

Začínáme

Guide de mise en route

Erste Schritte

Οδηγός πρώτων βημάτων

はじめに

시작 설명서

Pierwsze kroki

Guía de introducción



מדריך התחלת העבודה

Models: PC2708, PC2716, PC2724, and PC2748

Dell™ PowerConnect™ 27XX Systems

Getting Started Guide

Notes, Notices, and Cautions

-  **NOTE:** A NOTE indicates important information that helps you make better use of your device.
-  **NOTICE:** A NOTICE indicates either potential damage to hardware or loss of data and tells you how to avoid the problem.
-  **CAUTION:** A CAUTION indicates a potential for property damage, personal injury, or death.

Information in this document is subject to change without notice.

© 2004 - 2006 Dell Inc. All rights reserved.

Reproduction in any manner whatsoever without the written permission of Dell Inc. is strictly forbidden.

Trademarks used in this text: *Dell*, *Dell OpenManage*, *PowerEdge*, the *DELL* logo, *Inspiron*, *Dell Precision*, *Dimension*, *OptiPlex*, *PowerConnect*, *PowerApp*, *PowerVault*, *Axim*, *DellNet*, and *Latitude* are trademarks of Dell Inc. *Microsoft* and *Windows* are registered trademarks of Microsoft Corporation.

Other trademarks and trade names may be used in this document to refer to either the entities claiming the marks and names or their products. Dell Inc. disclaims any proprietary interest in trademarks and trade names other than its own.

Models: PC2708, PC2716, PC2724, and PC2748

November 2006

P/N T9021

Rev. A02

Contents

Installation	5
Overview	5
Site Preparation.	5
Unpacking.	5
Mounting the Device	6
Starting and Configuring the Device	10
Booting the Switch	10
Initial Configuration.	10

Installation

Overview

This document provides basic information to install and start running the PowerConnect 27xx Series system. For more information, see the *Dell™ PowerConnect™ 27xx Series User's Guide*, which is available on your Documentation CD, or check the Dell Support website at support.dell.com for the latest updates on documentation and software.

Site Preparation

PowerConnect 27xx Series devices can be mounted in a standard 48.26-cm (19-inch) equipment rack, placed on a tabletop or mounted on a wall. Before installing the unit, verify that the chosen location for installation meets the following site requirements:

- **Power** — The unit is installed near an easily accessible 100-240 VAC, 50-60 Hz outlet. Ensure that after connection, the power LED on the device is visible.
- **Clearance** — There is adequate frontal clearance for operator access. Allow clearance for cabling, power connections, and ventilation.
- **Cabling** — The cabling is routed to avoid sources of electrical noise such as radio transmitters, broadcast amplifiers, power lines, and fluorescent lighting fixtures.
- **Ambient Requirements** — The ambient unit operating temperature range is 0 to 45°C (32 to 113°F) at a relative humidity of up to 95 percent, non condensing.

Unpacking

Package Contents

While unpacking the device, ensure that the following items are included:

- Device/Switch
- AC power cable
- Self-adhesive rubber pads
- Mounting kit for rack installation or wall installation
- Documentation CD
- Product Information Guide

Unpacking the Device



NOTE: Before unpacking the device, inspect the package and immediately report any evidence of damage.

- 1 Place the box on a clean flat surface.
- 2 Open the box or remove the box top.
- 3 Carefully remove the device from the box and place it on a secure and clean surface.
- 4 Remove all packing material.
- 5 Inspect the device and accessories for damage. Report any damage immediately.

Mounting the Device

The following mounting instructions apply to the PowerConnect 27xx Series devices. There are three device mounting options:

- Installing on a Flat Surface
- Installing in a Rack
- Installing on a Wall

Installing on a Flat Surface

The device must be installed on a flat surface if it is not installed in a rack or on a wall. The surface must be able to support the weight of the device and the device cables.

- 1 Attach the self-adhesive rubber pads on each marked location on the bottom of the chassis.
- 2 Set the device on a flat surface, leaving 5.08 cm (2 inches) on each side and 12.7 cm (5 inches) at the back.
- 3 Ensure that the device has proper ventilation.

Installing in a Rack

⚠ CAUTION: Disconnect all cables from the unit before mounting the device in a rack or cabinet.

⚠ CAUTION: Read the safety information in the *Product information Guide* as well as the safety information for other devices that connect to or support the switch.

⚠ CAUTION: When mounting multiple devices into a rack, mount the devices from the bottom up.

- 1 Place the supplied rack-mounting bracket on one side of the device, ensuring that the mounting holes on the device line up to the mounting holes on the rack-mounting bracket.
The following figure illustrates where to mount the brackets.

Figure 1-1. Bracket Installation for Rack Mounting

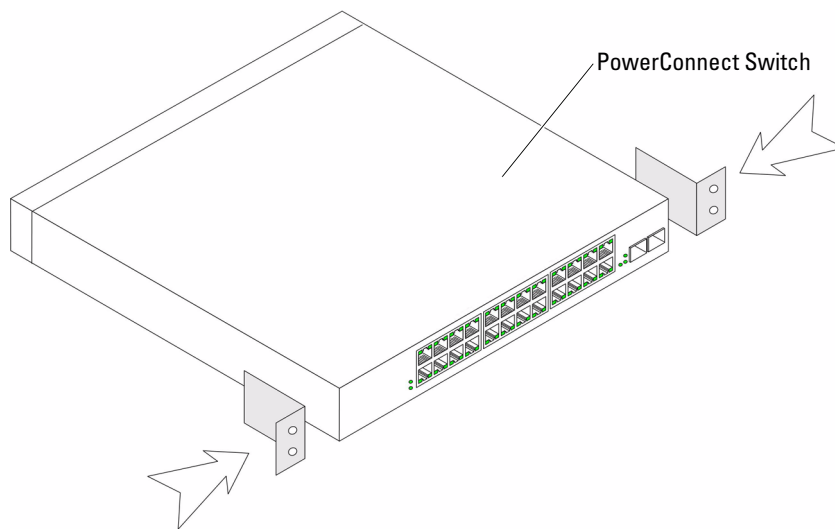

- 2 Insert the supplied screws into the holes on the sides of the device and tighten with a screwdriver.
- 3 Repeat the process for the rack-mounting bracket on the other side of the device.
- 4 Insert the unit into the 48.26-cm (19-inch) rack, ensuring that the rack-mounting holes on the device line up to the mounting holes on the rack.
- 5 Secure the unit to the rack with the rack screws (not provided). Fasten the lower pair of screws before the upper pair of screws. Ensure that the ventilation holes are not obstructed.

Installing on a Wall

- 1 Place the supplied wall-mounting bracket on one side of the device, ensuring that the mounting holes on the device line up to the mounting holes on the rack-mounting bracket. The following figure illustrates where to mount the brackets.

Figure 1-2. Bracket Installation for Wall Mounting

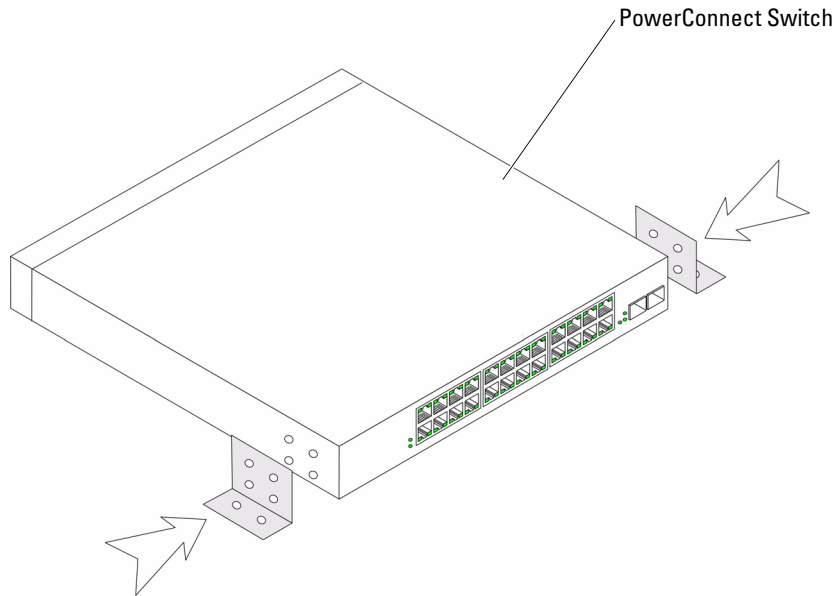

- 2 Insert the supplied screws into the rack-mounting holes and tighten with a screwdriver.
- 3 Repeat the process for the wall-mounting bracket on the other side of the device.
- 4 Place the device against the wall and mark the wall through the bracket holes.
- 5 Drill holes in the wall for the brackets and install the appropriate mounting hardware (not supplied).
- 6 Place the device against the wall so that the bracket holes align with the holes in the wall.
- 7 Insert and tighten the screws through each of the mounting brackets. Ensure that the ventilation holes are not obstructed.

Figure 1-3. Mounting Device on Wall

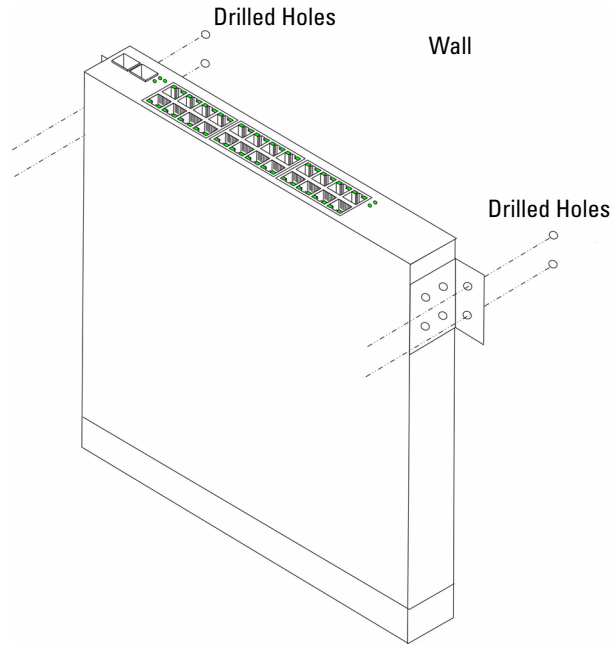

Connecting a Device to a Power Supply

Connect the supplied AC power cable to the AC power connector on the back panel.

NOTE: Do not connect the power cable to a grounded AC outlet at this time. You will connect the device to a power source in the steps detailed in Starting and Configuring the Device.

Figure 1-4. Back-Panel Power Connectors

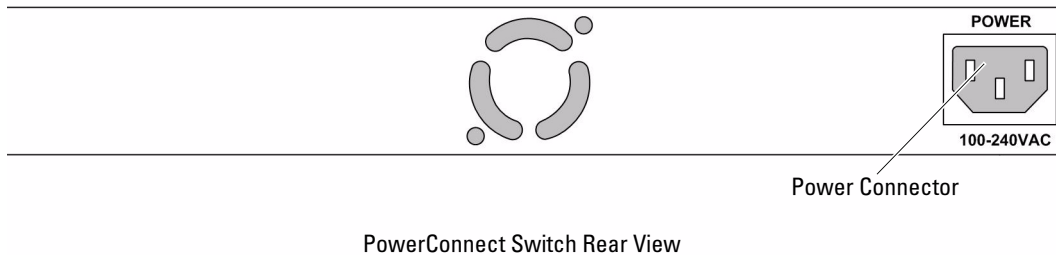

Connect the device to an AC outlet. After you have connected the device to a power source, confirm that the device is connected and operating correctly by examining the LEDs on the front panel.

Starting and Configuring the Device

 **NOTE:** The device is designed to function as an unmanaged switch without any configuration of the management interface. Setup of the management interface is not a requirement if the switch is deployed as an unmanaged switch. To use the management functions, refer the configuration options and details in the User's Guide on the enclosed CD. Without specific configuration, the device functions with the default settings, as described in the User's Guide.

 **NOTE:** Before proceeding, read the release notes for this product. You can download the release notes from the Dell Support website at support.dell.com.

 **NOTE:** It is recommended that you obtain the most recent revision of the user documentation from the Dell Support website at support.dell.com.

Booting the Switch

When the device is connected to a power source, the device LEDs glow indicating that power is being supplied to the device. A power-on self-test (POST) runs every time the device is initialized and checks hardware components to determine if the device is fully operational before completely booting. If POST passes successfully, the System and the Power LEDs glow and a valid executable image is loaded into RAM.

The boot process runs approximately 90 seconds.

Initial Configuration

 **NOTE:** The initial configuration uses the following assumptions:

- The PowerConnect device is configured with the pre configured default IP (192.168.2.1) and subnet mask (255.255.255.0).
- The PowerConnect device booted successfully.

To begin using the device, it is advisable to configure the device with the system specific configuration.

 **NOTE:** Obtain the following information from the network administrator before configuring the device:

- The IP address to be assigned to the VLAN 1 interface through which the device is to be managed
- The IP subnet mask for the network
- The default gateway (next hop router) IP address for configuring the default route.

To configure the device:

- 1 Open the web management interface (from any desktop or workstation). To do so, enter the IP address of the device in the URL field of a web browser.

 **NOTE:** The web management interface supports the following web browsers: Microsoft Internet Explorer 6.x or above and Mozilla Version 1.7.x or above.

- 2 In the Web user interface, Click **IP Addressing**. The **System IP Address** window appears.

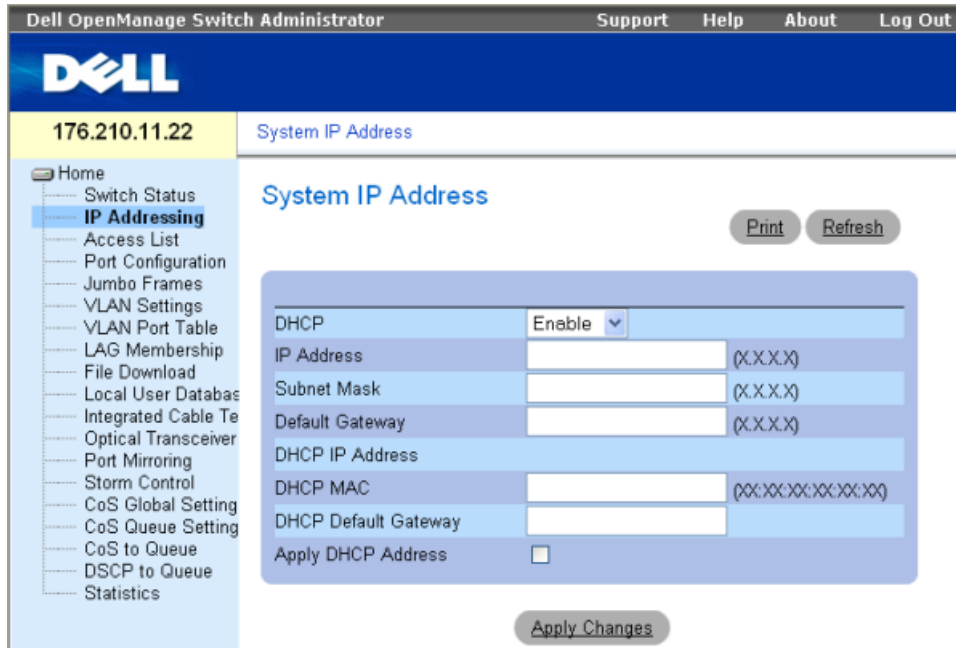

The screenshot shows the Dell OpenManage Switch Administrator web interface. The top navigation bar includes "Support", "Help", "About", and "Log Out". The main header displays the Dell logo and the IP address "176.210.11.22". The left sidebar contains a navigation menu with "IP Addressing" selected. The main content area is titled "System IP Address" and includes "Print" and "Refresh" buttons. The configuration form contains the following fields:

DHCP	Enable	▼
IP Address	<input type="text"/>	(X.X.X.X)
Subnet Mask	<input type="text"/>	(X.X.X.X)
Default Gateway	<input type="text"/>	(X.X.X.X)
DHCP IP Address	<input type="text"/>	
DHCP MAC	<input type="text"/>	(XX:XX:XX:XX:XX:XX)
DHCP Default Gateway	<input type="text"/>	
Apply DHCP Address	<input type="checkbox"/>	

At the bottom of the form is an "Apply Changes" button.

- 3 Enter the IP Address, Subnet Mask and Default Gateway.

- 4 Click **Apply Changes**. The device is configured.

 **NOTE:** This getting started guide provides information on the steps necessary for basic setup of the switch. For more information on the management capabilities of the switch, please refer the *PowerConnect 27xx Series User's Guide* found on your documentation CD.

Systemy Dell™ PowerConnect™ 27xx

Začínáme

Poznámky, upozornění a výstrahy

 **POZNÁMKA:** POZNÁMKA označuje důležitou informaci, která vám pomůže při lepším využívání vašeho zařízení.

 **UPOZORNĚNÍ:** A UPOZORNĚNÍ poukazuje na možnost poškození hardwaru nebo ztráty dat a poskytuje návod, jak se danému problému vyhnout.

 **POZOR:** Výstraha poukazuje na riziko poškození majetku, poranění nebo smrtelného úrazu.

Informace obsažené v tomto dokumentu podléhají změnám bez předchozího upozornění.

© 2004 - 2006 Dell Inc. Všechna práva vyhrazena.

Reprodukce jakýmkoli způsobem bez písemného povolení společnosti Dell Inc. je přísně zakázána.

Ochranné známky použité v tomto textu: *Dell, Dell OpenManage, PowerEdge*, logo *DELL*, *Inspiron, Dell Precision, Dimension, OptiPlex, PowerConnect, PowerApp, PowerVault, Axim, DellNet* a *Latitude* jsou obchodní značky společnosti Dell Inc. *Microsoft* a *Windows* jsou obchodní značky společnosti Microsoft Corporation.

V tomto dokumentu mohou být použity další ochranné známky a obchodní názvy buď s odkazem na právnické osoby a organizace, které uplatňují na dané ochranné známky a obchodní názvy nárok, nebo s odkazem na jejich výrobky. Společnost Dell Inc. nemá vlastnické zájmy vůči ochranným známkám a obchodním názvům jiným než svým vlastním.

Modely: PC2708, PC2716, PC2724 a PC2748

Obsah

Instalace	17
Přehled	17
Příprava místa.	17
Rozbalení	17
Montáž zařízení	18
Spuštění a konfigurace zařízení	22
Bootování switche.	22
Počáteční konfigurace	22

Instalace

Přehled

Tento dokument obsahuje základní informace pro instalaci a započítí provozu systému PowerConnect 27xx Series. Více informací viz *Uživatelská příručka pro zařízení Dell™ PowerConnect™ 27xx Series*, která se nachází na CD Documentation, nebo navštivte webové stránky Dell Support na adrese support.dell.com a hledejte nejnovější aktualizace dokumentace a programů.

Příprava místa

Zařízení série PowerConnect 27xx lze montovat do standardních 48,26cm stojanů, umístit na desku stolu nebo instalovat na zeď. Před instalací jednotky si ověřte, zda zvolené místo instalace splňuje následující požadavky:

- **Elektrická energie** — Jednotka je instalována v blízkosti snadno dostupné zásuvky 100-240 V pro střídavý proud, 50-60 Hz. Zkontrolujte, zda po zapnutí zařízení svítí kontrolka LED napájení.
- **Prostor** — Je dostatečný prostor pro přístup obsluhy ze předu. Nechte místo pro kabeláž, elektrické vedení a ventilaci.
- **Kabeláž** — Kabeláž je vedena tak, aby se vyhnula zdrojům elektrického rušení jako jsou radiové přijímače, zesilovače, elektrické dráty a zářivková osvětlovací tělesa.
- **Požadavky na okolí** — Rozsah okolní provozní teploty jednotky je 0 až 45 °C při relativní vlhkosti až 95 procent, nekondenzující.

Rozbalení

Obsah balení

Při rozbalování zařízení se ujistěte, že balení obsahuje následující položky:

- Zařízení / Switch
- AC napájecí kabel
- Samolepící gumové podložky
- Montážní souprava pro instalaci do stojanu nebo na zeď
- CD s dokumentací
- Příručka informací o systému

Vybalení zařízení



POZNÁMKA: Před rozbalením zařízení zkontrolujte balení a neprodleně oznamte jakékoli známky poškození.

- 1 Položte krabici na čistý rovný povrch.
- 2 Otevřete krabici a sejměte víko.
- 3 Opatrně vyjměte zařízení z krabice a položte je na bezpečný a čistý povrch.
- 4 Odstraňte veškerý obalový materiál.
- 5 Zkontrolujte, zda není zařízení a příslušenství poškozené. Okamžitě nahlase jakékoli poškození.

Montáž zařízení

Následující instalační pokyny se vztahují ke switchům PowerConnect 27xx Series. Jsou tři možnosti montáže zařízení:

- Instalace na rovný povrch
- Instalace do stojanu
- Instalace na zeď

Instalace na rovný povrch

V případě, že není zařízení instalováno do stojanu nebo na zeď, musí být instalováno na rovný povrch. Povrch musí být schopen unést hmotnost zařízení a kabelů.

- 1 Nalepte samolepící podložky na všechna označená místa na spodní straně šasi.
- 2 Umístěte zařízení na rovnou plochu tak, aby po stranách zůstalo 5,08 cm a na zadní straně 12,7 cm volného prostoru.
- 3 Ujistěte se, že zařízení má řádnou ventilaci.

Instalace do stojanu

! POZOR: Před upevňováním zařízení do stojanu nebo skříně odpojte z jednotky všechny kabely.

! POZOR: Přečtěte si bezpečnostní pokyny v *Příručce informací o systému* i bezpečnostní informace platné pro ostatní zařízení připojené ke switchi nebo jej nesoucí.

! POZOR: Při montáži více zařízení do stojanu montujte tato zařízení zdola nahoru.

- 1 Umístěte přiložený montážní držák na jednu stranu zařízení a ujistěte se, že dírkami na zařízení jsou v zákrytu s dírkami na montážním držáku.

Následující obrázek ilustruje, kam připevnit držáky.

Obrázek 1-1. Instalace držáku při montáži do stojanu

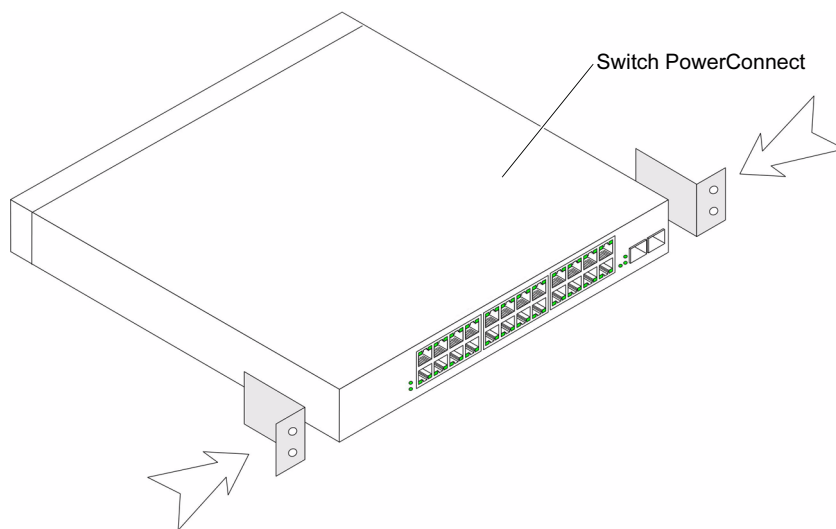

- 2 Do otvorů na bocích zařízení vložte přiložené šroubky a řádně zašroubujte.
- 3 Opakujte tento postup pro montážní držák na druhé straně zařízení.
- 4 Zasuňte jednotku do 48,26-cm stojanu a ujistěte se, že montážní otvory na zařízení jsou v zákrytu s montážními otvory ve stojanu.
- 5 Zajistěte jednotku ve stojanu pomocí šroubů (nejsou součástí). Utáhněte dolní pár šroubů dříve než horní. Ujistěte se, že nejsou zakryty ventilační otvory.

Instalace na zed'

- 1 Umístěte přiložený montážní držák na jednu stranu zařízení a ujistěte se, že dírký na zařízení jsou v zákrytu s dírkami na montážním držáku.

Následující obrázek ilustruje, kam připevnit držáky.

Obrázek 1-2. Instalace držáku při montáži na zed'

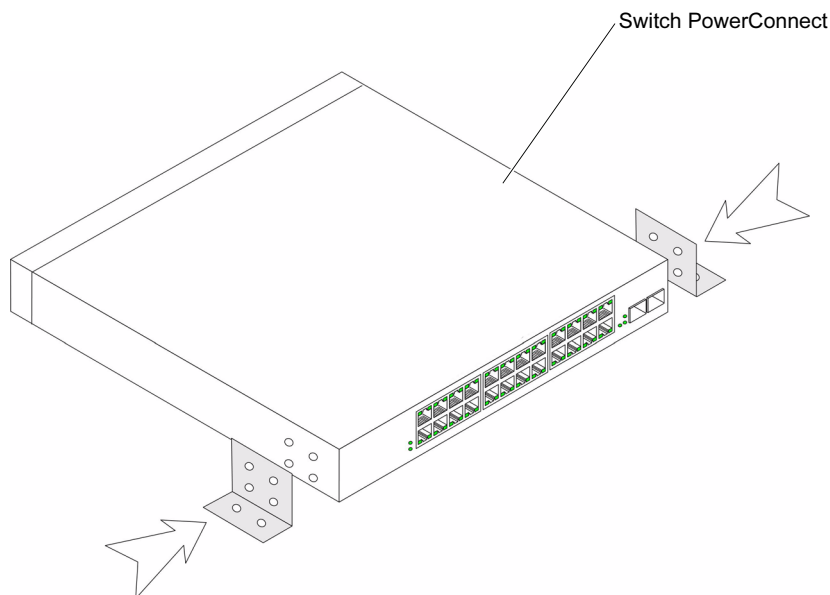

- 2 Vsuňte přiložené šrouby do montážních otvorů a utáhněte je šroubovákem.
- 3 Opakujte tento postup pro montážní držák na druhé straně zařízení.
- 4 Přiložte zařízení ke zdi a skrz otvory v konzole na ni proved'te značky.
- 5 Vyvrtejte do zdi otvory pro konzolu a nainstalujte příslušný montážní element (není součástí dodávky).
- 6 Přiložte zařízení ke zdi tak, aby byly otvory v konzole v zákrytu s otvory ve zdi.
- 7 Vložte šrouby do otvorů v montážní konzole a utáhněte je. Ujistěte se, že nejsou zakryty ventilační otvory.

Obrázek 1-3. Montáž zařízení na zeď

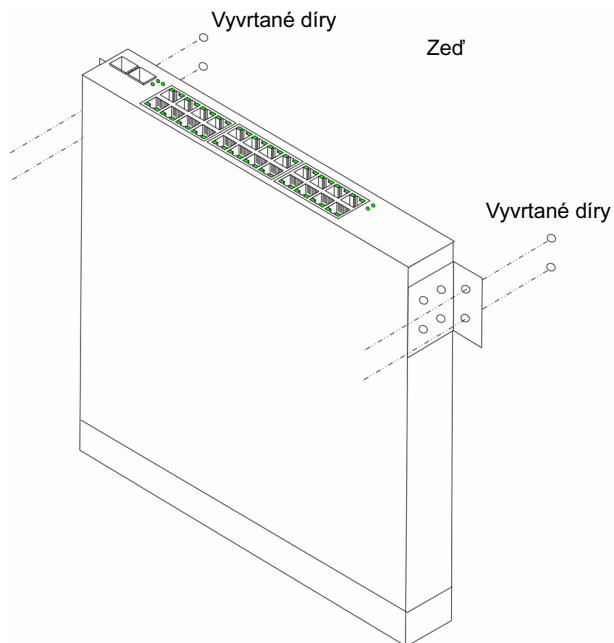

Připojení zařízení ke zdroji energie

Připojte příložený AC napájecí kabel k napájecímu konektoru na zadní desce.

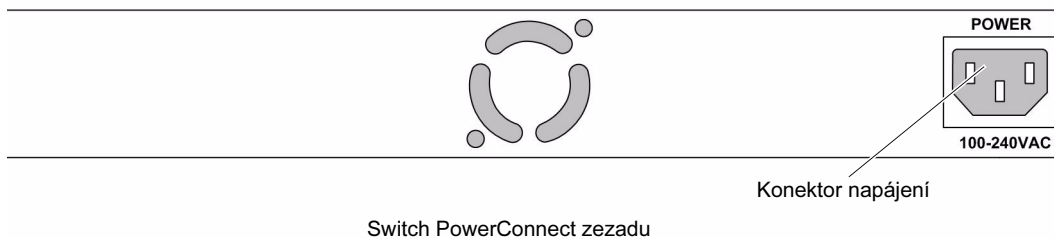

POZNÁMKA: V tomto okamžiku ještě nezapojíte napájecí kabel do uzemněné zásuvky střídavého napětí. Zařízení připojíte ke zdroji energie až v krocích popsaných podrobně v kapitole Spuštění a konfigurace zařízení.

Obrázek 1-4. Konektory napájení na zadní stěně



Připojte zařízení do zásuvky. Poté co připojíte zařízení ke zdroji napětí, ujistěte se zkontrolováním Led kontrolky na předním panelu, že je správně zapojeno a pracuje.

Spuštění a konfigurace zařízení

-  **POZNÁMKA:** Zařízení je konstruováno tak, aby pracovalo jako nespravovaný switch bez konfigurace rozhraní správy. Když je switch koncipován jako nespravovaný, nastavení rozhraní správy není nutné. Chcete-li využívat funkce správy, přečtěte si možnosti konfigurace a podrobnosti v uživatelské příručce na přiloženém CD disku. Bez konkrétní konfigurace pracuje zařízení s výchozím nastavením, jak je popsáno v uživatelské příručce.
-  **POZNÁMKA:** Předtím, než budete pokračovat, si prosím přečtěte informace k tomuto produktu. Informace lze stáhnout z webových stránek Dell Support na adrese support.dell.com.
-  **POZNÁMKA:** Doporučujeme, abyste si opatřili poslední revizi uživatelské dokumentace z webových stránek Dell Support na adrese support.dell.com.

Bootování switche

Je-li zařízení připojeno k napájecímu zdroji, je napájení indikováno rozsvícenou kontrolkou LED. Autotest při spouštění (POST) proběhne vždy když je zařízení inicializováno a provede kontrolu hardwarových komponentů, aby před úplným spuštěním zařízení zjistil, zda je plně provozuschopné. Pokud test proběhne úspěšně, svítí kontrolky Systém a Napájení a do paměti RAM se načte platný spustitelný image.

Bootovací proces trvá přibližně 90 sekund.

Počáteční konfigurace

-  **POZNÁMKA:** Počáteční konfigurace vychází z následujících předpokladů:
 - Zařízení PowerConnect je konfigurováno s předvolenou výchozí adresou IP (192.168.2.1) a síťovou maskou (255.255.255.0).
 - Zařízení PowerConnect úspěšně nabootovalo.

Chcete-li začít používat zařízení, doporučuje se nakonfigurovat zařízení konkrétní konfigurací pro daný systém.

-  **POZNÁMKA:** Před konfigurováním zařízení od správce sítě získejte následující informace:
 - IP adresu, která bude přidělena rozhraní VLAN 1, přes níž je zařízení ovládáno
 - Síťovou masku IP pro síť
 - IP adresu implicitní brány (vedlejší router hop) pro konfiguraci implicitní trasy.

Chcete-li konfigurovat zařízení:

- 1 Otevřete rozhraní správy po síti internet (na libovolném počítači nebo pracovní stanici). K tomu je třeba zadat do pole URL internetového prohlížeče IP adresu zařízení.
- 2 V uživatelském internetovém rozhraní klepněte na položku **IP Addressing** (Adresování IP). Zobrazí se okno **System IP Address** (Adresa IP systému).



POZNÁMKA: Rozhraní správy po internetu podporuje následující internetové prohlížeče: Microsoft Internet Explorer 6.x nebo novější a Mozilla Verze 1.7.x nebo novější.

- 2 V uživatelském internetovém rozhraní klepněte na položku **IP Addressing** (Adresování IP). Zobrazí se okno **System IP Address** (Adresa IP systému).

The screenshot shows the Dell OpenManage Switch Administrator interface. The top navigation bar includes 'Support', 'Help', 'About', and 'Log Out'. The main header displays the IP address '176.210.11.22' and the page title 'System IP Address'. A left-hand navigation menu lists various configuration options, with 'IP Addressing' selected. The main content area is titled 'System IP Address' and contains a configuration table with the following fields:

DHCP	Enable	
IP Address		(X.X.X.X)
Subnet Mask		(X.X.X.X)
Default Gateway		(X.X.X.X)
DHCP IP Address		
DHCP MAC		(XX:XX:XX:XX:XX:XX)
DHCP Default Gateway		
Apply DHCP Address	<input type="checkbox"/>	

Buttons for 'Print', 'Refresh', and 'Apply Changes' are visible.

- 3 Zadejte adresu IP, síťovou masku a výchozí bránu.
- 4 Klepněte na položku **Apply Changes** (Použít změny). Zařízení je tímto nakonfigurováno.





POZNÁMKA: Tato příručka „Začínáme“ poskytuje informace o krocích nutných pro základní nastavení switche. Více informací o možnostech správy switche naleznete v dokumentu *Uživatelská příručka pro zařízení PowerConnect 27xx Series* nacházejícím se na CD s dokumentací.

Systemes Dell™ PowerConnect™ 27XX

Guide de mise en route

Remarques, avis et précautions

 **REMARQUE** : une REMARQUE indique des informations importantes qui peuvent vous aider à mieux utiliser l'ordinateur.

 **AVIS** : un AVIS vous avertit d'un dommage ou d'une perte de données potentiels et vous indique comment éviter ce problème.

 **PRÉCAUTION** : une PRÉCAUTION indique un risque potentiel d'endommagement du matériel, de blessure corporelle ou de mort.

Les informations contenues dans ce document peuvent être modifiées sans préavis.

© 2004-2006 Dell Inc. Tous droits réservés.

La reproduction de ce document de quelque manière que ce soit sans l'autorisation écrite de Dell Inc. est strictement interdite.

Marques utilisées dans ce document : *Dell, Dell OpenManage, PowerEdge*, le logo *DELL*, *Inspiron, Dell Precision, Dimension, OptiPlex, PowerConnect, PowerApp, PowerVault, Axim, DellNet* et *Latitude* sont des marques de Dell Inc. ; *Microsoft* et *Windows* sont des marques déposées de Microsoft Corporation.

Tous les autres noms de marques et marques commerciales utilisés dans ce document se rapportent aux sociétés propriétaires des marques et des noms de ces produits. Dell Inc. décline tout intérêt dans l'utilisation des marques déposées et des noms de marques ne lui appartenant pas.

Modèles : PC2708, PC2716, PC2724 et PC2748

Novembre 2006

P/N T9021

Rev. A02

Sommaire

- Installation 29
 - Présentation générale 29
 - Préparation du site 29
 - Déballage 29
 - Montage de l'unité 30
- Démarrage et configuration de l'unité 34
 - Démarrage du commutateur 34
 - Configuration initiale 34

Installation

Présentation générale

Ce document contient des informations de base sur l'installation et la première utilisation des systèmes PowerConnect 27xx. Pour obtenir des informations plus détaillées, consultez le *Guide d'utilisation Dell™ PowerConnect™ 27xx*, que vous trouverez sur le CD de documentation. Vous pouvez également vous rendre sur le site support.dell.com pour prendre connaissance des informations les plus récentes concernant la documentation et les applications.

Préparation du site

Les unités Dell PowerConnect 27xx peuvent être montées dans un rack standard de 19 pouces (48,26 cm), posées sur une table ou fixées à un mur. Avant d'installer l'unité, vérifiez que l'emplacement choisi pour l'installation satisfait aux conditions suivantes :

- **Alimentation** : l'unité doit être installée à proximité d'une prise électrique de 100-240 V c.a. à 50-60 Hz, facilement accessible. Vérifiez que le voyant d'alimentation est visible une fois tous les branchements effectués.
- **Dégagement** : l'avant de l'unité doit être suffisamment dégagé pour rester accessible à un opérateur. Prévoyez un dégagement pour le câblage, les connexions électriques et la ventilation.
- **Câblage** : les câbles doivent être acheminés de façon à éviter les sources de bruit électrique, telles que les émetteurs radioélectriques, les amplificateurs de diffusion, les lignes électriques et les luminaires pour lampes fluorescentes.
- **Conditions ambiantes** : la température ambiante doit être comprise entre 0 et 45° C (32 et 113° F) avec une humidité relative maximale de 95 % sans condensation.

Déballage

Contenu du carton

Lors du déballage de l'unité, vérifiez que le carton contient les éléments suivants :

- Unité/Commutateur
- Cordon d'alimentation en CA
- Patins adhésifs en caoutchouc
- Kit de montage pour l'installation en rack ou kit de fixation murale
- CD de documentation
- Guide d'information sur le produit

Déballage de l'unité



REMARQUE : avant de déballer l'unité, examinez le carton d'emballage et signalez immédiatement tout dommage apparent.

- 1 Placez la boîte sur une surface propre et stable.
- 2 Ouvrez-la ou retirez sa partie supérieure.
- 3 Avec précaution, retirez l'unité de sa boîte et posez-la sur une surface propre et stable.
- 4 Retirez tout le matériel d'emballage.
- 5 Vérifiez que l'unité et ses accessoires ne sont pas endommagés. Signalez immédiatement tout dommage constaté.

Montage de l'unité

Les instructions de montage ci-après s'appliquent aux unités PowerConnect 27xx.

Il existe trois options possibles pour le montage :

- Installation sur une surface plane
- Montage en rack
- Fixation murale

Installation sur une surface plane

L'unité doit être installée sur une surface plane si elle n'est pas installée dans un rack ou sur un mur. Cette surface doit pouvoir supporter le poids de l'unité et de ses câbles.

- 1 Fixez les patins adhésifs en caoutchouc sur les emplacements indiqués en dessous du châssis.
- 2 Posez l'unité sur une surface plane en laissant un espace de 5 cm (2 pouces) de chaque côté et de 13 cm (5 pouces) à l'arrière.
- 3 Assurez-vous que l'unité est suffisamment ventilée.

Montage en rack

- ⚠ PRÉCAUTION** : déconnectez tous les câbles avant de monter l'unité dans un rack ou une armoire.
 - ⚠ PRÉCAUTION** : prenez connaissance des consignes de sécurité se trouvant dans le *Guide d'information sur le produit* ou concernant toute autre unité en contact avec le commutateur.
 - ⚠ PRÉCAUTION** : si vous installez plusieurs unités dans un rack, commencez par les emplacements du bas et procédez en remontant vers le haut du rack.
- 1 Placez le support de fixation du rack sur un côté de l'unité, en alignant les orifices de montage des deux éléments.
L'illustration suivante indique l'emplacement où les supports doivent être placés.

Figure 1-1. Installation des supports pour un montage en rack

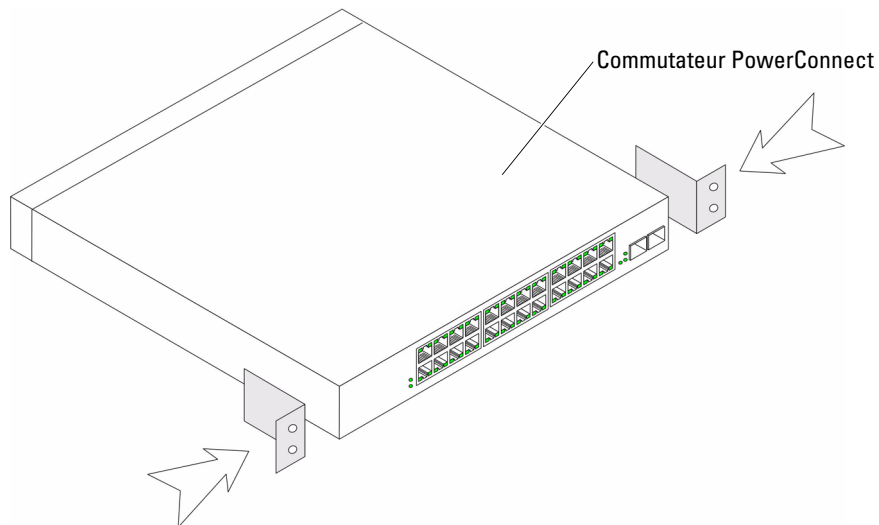

- 2 Insérez les vis fournies dans les orifices situés sur les côtés de l'unité, puis serrez-les à l'aide d'un tournevis.
- 3 Répétez l'opération de l'autre côté de l'unité.
- 4 Insérez l'unité dans le rack, en veillant à ce que les orifices de montage de l'unité soient bien alignés sur ceux du rack.
- 5 Fixez ensuite l'unité sur le rack à l'aide des vis appropriées (non fournies). Vous devez fixer les deux vis du bas avant celles du haut. Vérifiez que les orifices de ventilation ne sont pas obstrués.

Fixation murale

- 1 Placez le support de fixation murale sur un côté de l'unité, en alignant les orifices de montage des deux éléments.

L'illustration suivante indique l'emplacement où les supports doivent être placés.

Figure 1-2. Installation des supports pour une fixation murale

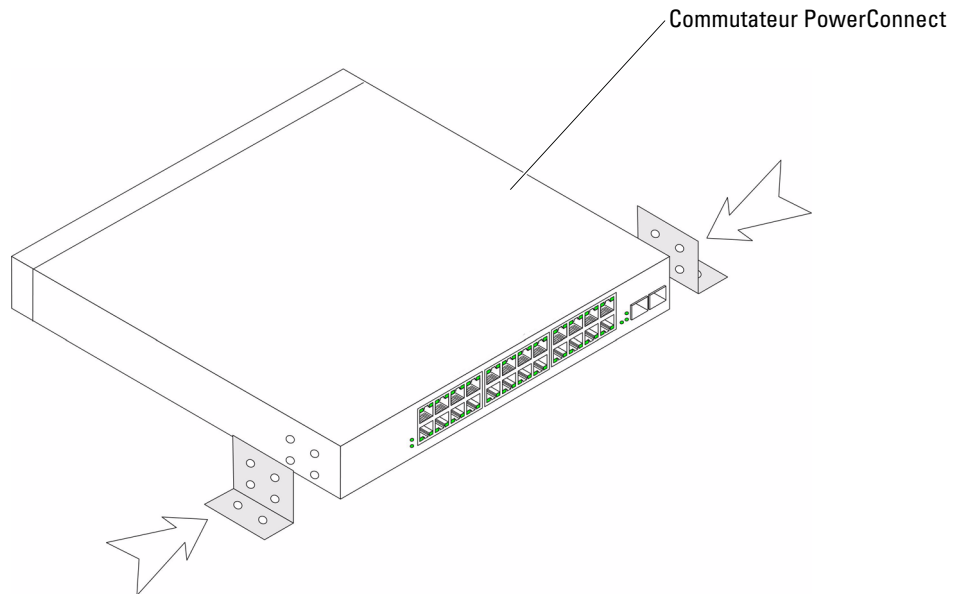

- 2 Insérez les vis fournies dans les orifices et serrez-les à l'aide d'un tournevis.
- 3 Répétez l'opération de l'autre côté de l'unité.
- 4 Placez l'unité contre le mur et faites des repères en passant un feutre dans les orifices du support de montage.
- 5 Percez le mur aux endroits marqués et installez le matériel de montage approprié (non fourni).
- 6 Placez l'unité contre le mur en alignant les trous du support sur ceux que vous avez percés dans le mur.
- 7 Insérez les vis dans chaque support de montage et serrez-les. Vérifiez que les orifices de ventilation ne sont pas obstrués.

Figure 1-3. Fixation murale de l'unité

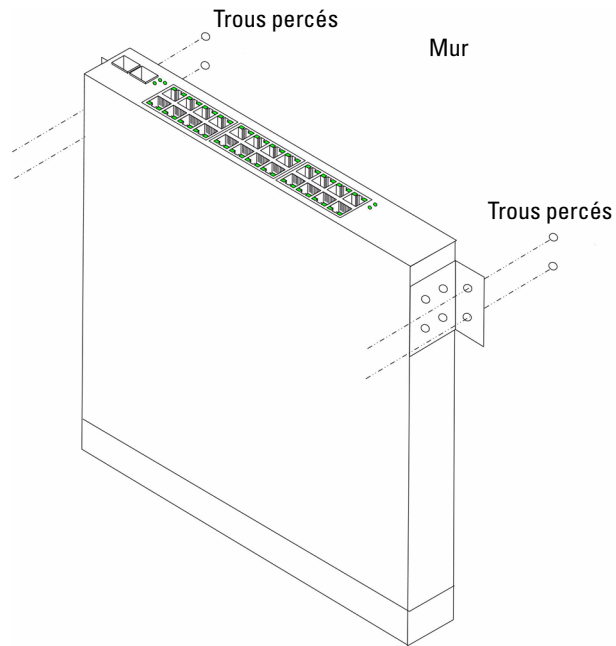

Connexion de l'unité à un bloc d'alimentation

Connectez le cordon d'alimentation en CA sur le connecteur d'alimentation situé sur le panneau arrière de l'unité.

REMARQUE : à ce stade, vous ne devez pas encore brancher le cordon d'alimentation sur une prise reliée à la terre. Vous effectuerez ce branchement lorsque vous parviendrez à la section Démarrage et configuration de l'unité.

Figure 1-4. Connecteurs d'alimentation du panneau arrière

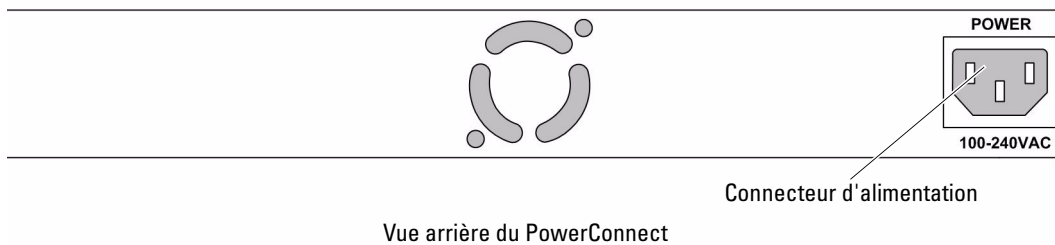

Branchez l'unité sur une prise électrique. Une fois ce branchement effectué, vérifiez que l'unité fonctionne correctement en examinant les voyants situés sur le panneau avant.

Démarrage et configuration de l'unité

 **REMARQUE** : l'unité est conçue pour fonctionner sans gestion particulière et sans configuration de l'interface de gestion. La configuration de cette interface n'est en effet pas nécessaire si le commutateur est déployé sans être géré. Pour utiliser les fonctions de gestion, consultez les sections relatives aux options de configuration dans le Guide d'utilisation qui vous a été fourni sur CD. Lorsqu'elle n'est pas configurée, l'unité fonctionne avec les paramètres par défaut décrits dans le Guide d'utilisation.

 **REMARQUE** : avant de continuer, lisez les notes d'édition concernant ce produit. Vous pouvez les télécharger à partir du site d'assistance technique de Dell, support.dell.com.

 **REMARQUE** : nous vous recommandons de vous procurer la version la plus récente de la documentation, disponible sur le site support.dell.com.

Démarrage du commutateur

Lorsque l'unité est branchée sur une source d'alimentation, les voyants s'allument pour indiquer que l'appareil est sous tension. Un auto-test de démarrage (POST) s'exécute à chaque initialisation de l'unité ; il passe les composants en revue pour vérifier que l'unité est opérationnelle avant que le démarrage ne soit totalement effectif. Si ce test se déroule sans incident, les voyants s'allument et une image exécutable valide est chargée dans la mémoire vive.

Le processus de démarrage dure environ 90 secondes.

Configuration initiale

 **REMARQUE** : la configuration initiale est basée sur les hypothèses suivantes :

- Le PowerConnect utilise l'IP par défaut 192.168.2.1 et le masque de sous-réseau par défaut 255.255.255.0.
- Le PowerConnect a démarré correctement.

Pour commencer à utiliser l'unité, il est préférable de la configurer en fonction des paramètres spécifiques du système.

 **REMARQUE** : demandez les informations suivantes à votre administrateur réseau avant de configurer l'unité :

- Adresse IP à attribuer à l'interface VLAN 1 utilisée pour la gestion de l'unité
- Masque de sous-réseau IP
- Adresse IP de la passerelle par défaut (routeur suivant) permettant de configurer la route par défaut

Pour configurer l'unité :

- 1 Ouvrez l'interface de gestion Web (à partir de toute station de travail). Pour ce faire, entrez l'adresse IP de l'unité dans la zone d'adresse d'un navigateur Web.



REMARQUE : l'interface de gestion Web prend en charge les navigateurs suivants : Microsoft Internet Explorer 6.x ou suivante et Mozilla version 1.7.x ou suivante.

- 2 Dans l'interface utilisateur Web, cliquez sur **IP Addressing** (Adressage IP). La fenêtre **System IP Address** (Adresse IP du système) s'affiche.

The screenshot shows the Dell OpenManage Switch Administrator web interface. The top navigation bar includes 'Support', 'Help', 'About', and 'Log Out'. The main header displays the Dell logo and the IP address '176.210.11.22'. The left sidebar contains a navigation menu with 'IP Addressing' selected. The main content area is titled 'System IP Address' and includes 'Print' and 'Refresh' buttons. The configuration form contains the following fields:

DHCP	Enable	
IP Address		(X.X.X.X)
Subnet Mask		(X.X.X.X)
Default Gateway		(X.X.X.X)
DHCP IP Address		
DHCP MAC		(XX:XX:XX:XX:XX:XX)
DHCP Default Gateway		
Apply DHCP Address	<input type="checkbox"/>	

An 'Apply Changes' button is located at the bottom of the form.

- 3 Entrez l'adresse IP, le masque de sous-réseau et la passerelle par défaut.
- 4 Cliquez sur **Apply Changes** (Appliquer les modifications). L'unité est configurée.



REMARQUE : le présent guide contient uniquement les instructions nécessaires à la configuration de base du commutateur. Pour plus de détails concernant les options de gestion disponibles, consultez le *Guide d'utilisation PowerConnect 27xx* fourni sur le CD de documentation.

Dell™ PowerConnect™ 27XX-Systeme

Erste Schritte

Anmerkungen, Hinweise und Warnungen

 **ANMERKUNG:** Eine ANMERKUNG macht auf wichtige Informationen aufmerksam, die die Arbeit mit dem Gerät erleichtern.

 **HINWEIS:** Ein HINWEIS warnt vor möglichen Beschädigungen der Hardware oder vor Datenverlust und zeigt auf, wie derartige Probleme vermieden werden können.

 **VORSICHT: VORSICHT weist auf eine potentiell gefährliche Situation hin, die zu Sachschäden, Verletzungen oder zum Tod führen könnte.**

Irrtümer und technische Änderungen vorbehalten.

© 2004-2006 Dell Inc. Alle Rechte vorbehalten.

Die Reproduktion dieses Dokuments in jeglicher Form ohne schriftliche Genehmigung von Dell Inc. ist streng untersagt.

Marken in diesem Text: *Dell*, *Dell OpenManage*, *PowerEdge*, das *DELL* Logo, *Inspiron*, *Dell Precision*, *Dimension*, *OptiPlex*, *PowerConnect*, *PowerApp*, *PowerVault*, *Axim*, *DellNet* und *Latitude* sind Marken von Dell Inc. *Microsoft* und *Windows* sind eingetragene Marken von Microsoft Corporation.

Alle anderen in dieser Dokumentation genannten Marken und Handelsbezeichnungen sind Eigentum der jeweiligen Hersteller und Firmen. Dell Inc. erhebt keinen Anspruch auf Marken und Handelsbezeichnungen mit Ausnahme der eigenen.

Modelle: PC2708, PC2716, PC2724 und PC2748

November 2006

P/N T9021

Rev. A02

Inhalt

Installation	41
Übersicht	41
Standortvorbereitung	41
Auspacken	41
Gerät montieren	42
Gerät starten und konfigurieren	46
Switch starten	46
Erstkonfiguration	46

Installation

Übersicht

Dieses Dokument enthält grundlegende Informationen zur Installation und Inbetriebnahme von Systemen der Reihe PowerConnect 27xx. Weitere Informationen finden Sie im Dokument *Dell™ PowerConnect™ 27xx-Reihe – Benutzerhandbuch* auf der Dokumentations-CD. Aktuelle Updates von Dokumentation und Software erhalten Sie auf der Dell Support-Website unter support.dell.com.

Standortvorbereitung

Geräte der Reihe PowerConnect 27xx lassen sich in einem 19-Zoll-Standard-Rack oder als Tisch- bzw. Wandinstallation montieren. Stellen Sie vor der Montage sicher, dass der ausgewählte Standort die unten beschriebenen Voraussetzungen erfüllt:

- **Stromversorgung** – Das Geräte sollte in der Nähe einer leicht zugänglichen Steckdose mit 100-240 V Wechselspannung bei 50-60 Hz installiert werden. Nach dem Anschließen des Geräts muss die Betriebsanzeige leuchten.
- **Zugang** – Der Bediener muss an der Vorderseite des Geräts ausreichend Bewegungsfreiheit haben. Auch Verkabelung, Stromanschlüsse und Belüftungsöffnungen sollten problemlos zugänglich sein.
- **Verkabelung** – Die Kabel sollten so verlegt sein, dass elektrisches Rauschen durch Funksender, Funkverstärker, Stromleitungen sowie fluoreszierende Beleuchtungskörper vermieden wird.
- **Umgebungsbedingungen** – Die Betriebstemperatur des Geräts liegt zwischen 0 und 45 °C, bei einer relativen Luftfeuchtigkeit von bis zu 95 %, nicht kondensierend.

Auspacken

Inhalt des Pakets

Die folgenden Komponenten sollten nach dem Auspacken des Geräts vorhanden sein:

- Gerät/Switch
- Netzkabel
- Selbsthaftende Gummiunterlagen
- Montagekit zur Rack- oder Wandinstallation
- Dokumentations-CD
- Produktinformationshandbuch

Gerät auspacken

 **ANMERKUNG:** Überprüfen Sie vor dem Auspacken des Geräts die Verpackung, und melden Sie etwaige Beschädigungen unverzüglich.

- 1 Stellen Sie die Verpackung auf einen sauberen, ebenen Untergrund.
- 2 Öffnen Sie die Verpackung bzw. entfernen Sie den Deckel.
- 3 Entnehmen Sie das Gerät vorsichtig der Verpackung, und legen Sie es auf eine stabile und saubere Fläche.
- 4 Entfernen Sie das gesamte Verpackungsmaterial.
- 5 Untersuchen Sie das Gerät und Zubehör auf Beschädigungen. Schäden sollten unverzüglich gemeldet werden.

Gerät montieren

Die folgenden Montageanweisungen gelten für Geräte der Reihe PowerConnect 72xx.
Für die Montage des Geräts bestehen folgende drei Möglichkeiten:

- Installation auf einer ebenen Fläche
- Installation im Rack
- Wandmontage

Installation auf einer ebenen Fläche

Falls keine Rack- oder Wandmontage erfolgen soll, muss das Gerät auf einer ebenen Fläche installiert werden. Die Tragfähigkeit der Fläche muss für das Gerät und die Gerätekabel ausreichend sein.

- 1 Befestigen Sie die Gummunterlagen an den markierten Stellen auf der Unterseite des Gehäuses.
- 2 Stellen Sie das Gerät auf eine ebene Fläche, und lassen Sie an den Seiten 5 cm und auf der Rückseite 13 cm Platz.
- 3 Achten Sie auf ausreichende Belüftung.

Installation im Rack

⚠ VORSICHT: Trennen Sie alle Kabel von der Einheit, bevor Sie das PowerConnect-Gerät in einem Rack oder Gestellschrank montieren.

⚠ VORSICHT: Lesen Sie die Sicherheitshinweise im *Produktinformationshandbuch* und die Sicherheitshinweise für andere Geräte, die mit dem Switch verbunden werden oder diesen unterstützen.

⚠ VORSICHT: Wenn Sie mehrere Geräte in einem Rack einbauen, sollten Sie diese von unten nach oben montieren.

- 1 Halten Sie die mitgelieferte Rackmontagehalterung an eine Seite des Geräts, wobei sich die Montagebohrungen am Switch mit den Montagebohrungen an der Halterung decken müssen.

Die folgende Abbildung zeigt, an welchen Stellen die Halterungen zu montieren sind.

Abbildung 1-1. Halterungen für die Rack-Montage anbringen

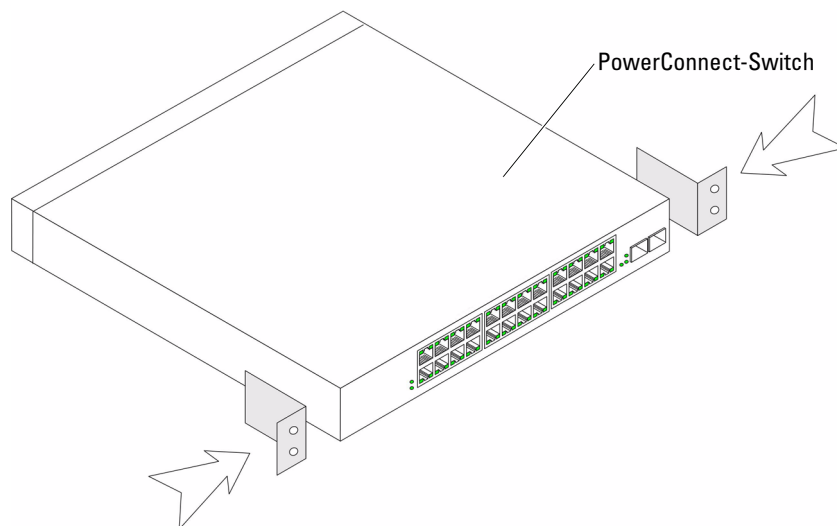

- 2 Setzen Sie die mitgelieferten Schrauben in die Löcher auf den Seiten des Geräts ein, und ziehen Sie sie mit einem Schraubendreher fest.
- 3 Wiederholen Sie die Schritte für die Rackmontagehalterung auf der anderen Seite des Geräts.
- 4 Setzen Sie die Einheit in das 19-Zoll-Rack ein, und stellen Sie sicher, dass die Montagebohrungen am Gerät mit den Montagebohrungen am Rack übereinstimmen.
- 5 Befestigen Sie die Einheit mit den Rackschrauben (nicht im Lieferumfang enthalten) am Rack. Ziehen Sie zuerst die unteren und dann die oberen Schrauben an. Die Belüftungsöffnungen dürfen nicht versperrt sein.

Wandmontage

- 1 Halten Sie die mitgelieferte Wandmontagehalterung an eine Seite des Geräts, wobei sich die Montagebohrungen am Gerät mit den Montagebohrungen an der Halterung decken müssen. Die folgende Abbildung zeigt, an welchen Stellen die Halterungen zu montieren sind.

Abbildung 1-2. Halterungen für die Wandmontage anbringen

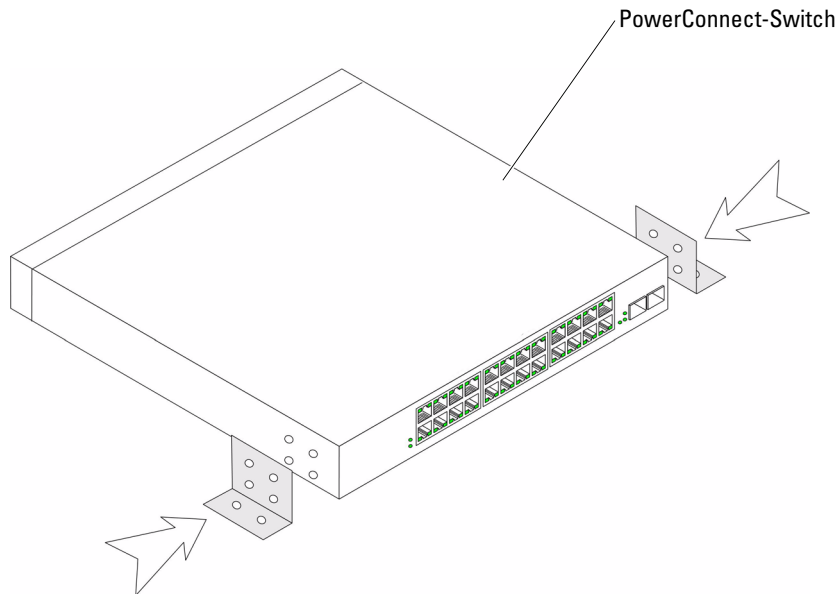

- 2 Führen Sie die mitgelieferten Schrauben in die Rackmontagebohrungen ein, und ziehen Sie sie mit einem Schraubendreher fest.
- 3 Wiederholen Sie die Schritte für die Wandmontagehalterung auf der anderen Seite des Geräts.
- 4 Halten Sie das Gerät gegen die Wand, und markieren Sie die Wand durch die Löcher der Halterung.
- 5 Bohren Sie Löcher für die Halterung in die Wand und installieren Sie die entsprechenden Befestigungsteile (nicht im Lieferumfang enthalten).
- 6 Halten Sie das Gerät an die Wand, so dass sich die Halterungslöcher mit den Löchern in der Wand decken.
- 7 Setzen Sie die Schrauben für beide Halterungen ein und ziehen Sie sie fest. Die Belüftungsöffnungen dürfen nicht versperrt sein.

Abbildung 1-3. Wandmontage des Geräts

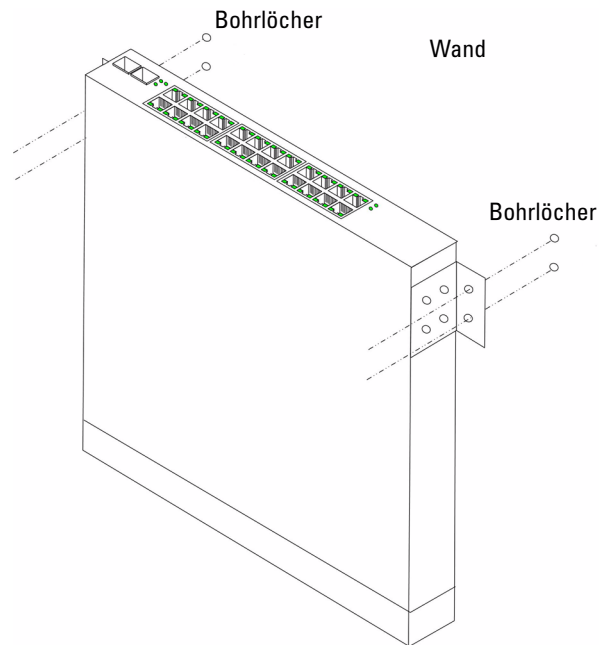

Gerät mit Netzteil verbinden

Verbinden Sie das mitgelieferte Netzkabel mit dem Stromanschluss auf der Rückseite.

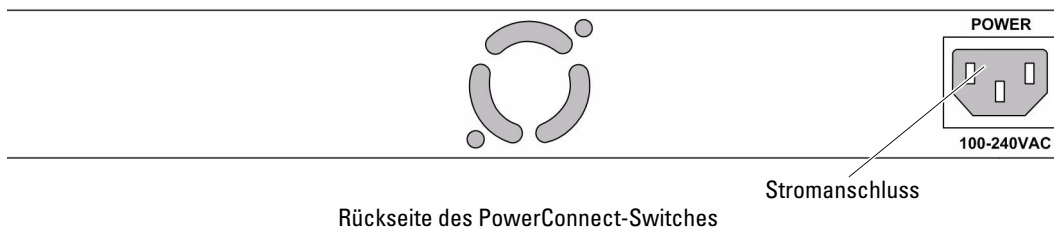

ANMERKUNG: Schließen Sie noch nicht das Stromkabel an eine geerdete Netzsteckdose an. Wie das Gerät mit einer Stromquelle verbunden wird, ist im Abschnitt „Gerät starten und konfigurieren“ ausführlich beschrieben.

Abbildung 1-4. Stromanschlüsse auf der Rückseite



Verbinden Sie das Gerät mit einer Steckdose. Nachdem Sie das Gerät mit einer Stromquelle verbunden haben, stellen Sie anhand der LED-Anzeigen auf der Vorderseite die ordnungsgemäße Funktion sicher.

Gerät starten und konfigurieren

-  **ANMERKUNG:** Das Gerät ist für unverwalteten Switch-Betrieb ohne jede Konfiguration über die Verwaltungsschnittstelle ausgelegt. Es ist kein Setup der Verwaltungsschnittstelle notwendig, wenn der Switch als nicht verwaltetes Gerät eingesetzt wird. Wenn Sie Verwaltungsfunktionen nutzen wollen, finden Sie Informationen zu den Konfigurationsoptionen und Details im Benutzerhandbuch auf der mitgelieferten CD. Ohne spezifische Konfigurationen funktioniert das Gerät mit den Standardeinstellungen, wie im Benutzerhandbuch beschrieben.
-  **ANMERKUNG:** Lesen Sie die Versionhinweise für dieses Produkt, bevor Sie fortfahren. Sie können die Versionshinweise von der Dell Support-Website unter support.dell.com herunterladen.
-  **ANMERKUNG:** Es wird empfohlen, die aktuelle Version der Benutzerdokumentation auf der Dell Support-Website support.dell.com herunterzuladen.

Switch starten

Wenn das Gerät mit einer Stromquelle verbunden ist, leuchten die LEDs und zeigen an, dass das Gerät mit Strom versorgt wird. Bei jeder Initialisierung des Geräts wird ein Einschaltselbsttest (POST) ausgeführt; dabei werden die Hardware-Komponenten überprüft, um vor dem vollständigen Hochfahren zu ermitteln, ob das Gerät vollständig betriebsbereit ist. Wenn der Einschaltselbsttest erfolgreich abgeschlossen wurde, leuchten die System- und die Stromversorgungsanzeige, und ein gültiges ausführbares Image wird in den RAM geladen.

Der Startvorgang dauert ungefähr 90 Sekunden.

Erstkonfiguration

-  **ANMERKUNG:** Die Erstkonfiguration setzt folgende Punkte voraus:
 - Das PowerConnect-Gerät ist mit der voreingestellten Standard-IP (192.168.2.1) und Subnetzmaske (255.255.255.0) konfiguriert.
 - Das PowerConnect-Gerät wurde erfolgreich gestartet.

Zur ersten Verwendung empfiehlt es sich, das Gerät systemspezifisch zu konfigurieren.

-  **ANMERKUNG:** Erfragen Sie vor dem Konfigurieren des Geräts die folgenden Informationen vom Netzwerkadministrator:
 - IP-Adresse der VLAN-1-Schnittstelle, von der aus das Gerät verwaltet werden soll.
 - IP-Subnetzmaske für das Netzwerk
 - IP-Adresse des Standard-Gateways (nächster Hop-Router) zur Konfiguration des Standardpfads.

So konfigurieren Sie das Gerät:

- 1 Öffnen Sie eine Web-Verwaltungsschnittstelle (auf einem beliebigen Desktop bzw. Workstation). Geben Sie dazu im URL-Feld des Browsers die IP-Adresse des Geräts ein.



ANMERKUNG: Die Web-Verwaltungsschnittstelle unterstützt die folgenden Browser: Microsoft Internet Explorer 6.x oder höher und Mozilla 1.7.x oder höher.

- 2 Klicken Sie auf der Web-Benutzerschnittstelle auf **IP Addressing** (IP-Adressierung). Das Fenster **System IP Address** (System-IP-Adresse) wird angezeigt.

The screenshot shows the Dell OpenManage Switch Administrator web interface. The top navigation bar includes 'Support', 'Help', 'About', and 'Log Out'. The main header displays the Dell logo and the IP address '176.210.11.22'. The left sidebar contains a navigation menu with 'IP Addressing' selected. The main content area is titled 'System IP Address' and features a 'Print' and 'Refresh' button. The configuration form includes the following fields:

DHCP	Enable	
IP Address		(X.X.X.X)
Subnet Mask		(X.X.X.X)
Default Gateway		(X.X.X.X)
DHCP IP Address		
DHCP MAC		(XX:XX:XX:XX:XX:XX)
DHCP Default Gateway		
Apply DHCP Address	<input type="checkbox"/>	

An 'Apply Changes' button is located at the bottom of the form.

- 3 Geben Sie die IP-Adresse, Subnetzmaske und das Standard-Gateway ein.
- 4 Klicken Sie auf **Apply Changes** (Änderungen übernehmen). Das Gerät wird konfiguriert.





ANMERKUNG: In dieser ersten Anleitung erhalten Sie Informationen über die grundlegende Einrichtung des Switches. Weitere Informationen zu den Verwaltungsfunktionen des Geräts finden Sie im Dokument *PowerConnect 27xx-Reihe – Benutzerhandbuch* auf der Dokumentations-CD.

Συστήματα PowerConnect™ 27XX
της Dell™

Οδηγός πρώτων βημάτων

Σημείωση, Ειδοποίηση και Προσοχή

-  **ΣΗΜΕΙΩΣΗ:** Η ένδειξη ΣΗΜΕΙΩΣΗ υποδεικνύει σημαντικές πληροφορίες που σας βοηθούν να χρησιμοποιήσετε πιο σωστά τη συσκευή σας.
-  **ΕΙΔΟΠΟΙΗΣΗ:** Η ένδειξη ΕΙΔΟΠΟΙΗΣΗ υποδεικνύει είτε πιθανή βλάβη του υλικού είτε απώλεια δεδομένων και σας ενημερώνει πώς να αποφύγετε το πρόβλημα.
-  **ΠΡΟΣΟΧΗ:** Η ένδειξη ΠΡΟΣΟΧΗ υποδεικνύει την πιθανότητα υλικής ζημιάς, προσωπικού τραυματισμού ή θανάτου.

Οι πληροφορίες που περιέχονται στο παρόν έγγραφο ενδέχεται να αλλάξουν χωρίς προηγούμενη ειδοποίηση.
© 2004-2006 Dell Inc. Με επιφύλαξη κάθε νόμιμου δικαιώματος

Απαγορεύεται αυστηρώς η αναπαραγωγή με οποιονδήποτε τρόπο χωρίς την έγγραφη άδεια της Dell Inc.

Εμπορικά σήματα που χρησιμοποιούνται σε αυτό το κείμενο: *Dell*, *Dell OpenManage*, *PowerEdge*, το λογότυπο *DELL*, *Inspiron*, *Dell Precision*, *Dimension*, *OptiPlex*, *PowerConnect*, *PowerApp*, *PowerVault*, *Axim*, *DellNet*, και *Latitude* είναι εμπορικά σήματα της Dell Inc. *Microsoft* και *Windows* είναι σήματα κατατεθέντα της Microsoft Corporation.

Στο παρόν έγγραφο ενδέχεται να χρησιμοποιούνται άλλα εμπορικά σήματα και εμπορικές ονομασίες για αναφορά στις οντότητες που διεκδικούν τα σήματα και τις ονομασίες ή για αναφορά στα προϊόντα τους. Η Dell Inc. αποποιείται οποιοδήποτε πιθανό συμφέρον ιδιοκτησίας από εμπορικά σήματα και εμπορικές ονομασίες εκτός από αυτά που έχει στην κατοχή της.

Μοντέλα: PC2708, PC2716, PC2724 και PC2748

Νοέμβριος 2006

P/N T9021

Rev. A02

Περιεχόμενα

Εγκατάσταση	53
Επισκόπηση	53
Προετοιμασία τοποθέτησης	53
Άνοιγμα συσκευασίας	53
Τοποθέτηση της συσκευής	54
Εκκίνηση και ρύθμιση παραμέτρων της συσκευής	58
Εκκίνηση του διακόπτη	58
Αρχική ρύθμιση παραμέτρων	58

Εγκατάσταση

Επισκόπηση

Αυτό το έγγραφο παρέχει βασικές πληροφορίες για την εγκατάσταση και την εκτέλεση του συστήματος της σειράς PowerConnect 27xx. Για περισσότερες πληροφορίες, ανατρέξτε στο *Εγχειρίδιο Χρήσης της σειράς Dell™ PowerConnect™ 27xx*, το οποίο είναι διαθέσιμο στο CD τεκμηρίωσης, ή επισκεφθείτε την τοποθεσία υποστήριξης της Dell στο Web, στη διεύθυνση support.dell.com, για τις τελευταίες ενημερώσεις τεκμηρίωσης και λογισμικού.

Προετοιμασία τοποθέτησης

Οι συσκευές της σειράς PowerConnect 27xx μπορούν να τοποθετηθούν σε τυπικό ράφι 48,26 εκ. (19 ιντσών) σε επιφάνεια γραφείου ή στον τοίχο. Πριν από την εγκατάσταση της μονάδας, βεβαιωθείτε ότι η θέση που έχει επιλεγεί για την εγκατάσταση πληροί τις ακόλουθες απαιτήσεις:

- **Τροφοδοσία** — Η μονάδα τοποθετείται κοντά σε πρίζα 100-240 VAC, 50-60 Hz, με εύκολη πρόσβαση. Βεβαιωθείτε ότι μετά τη σύνδεση, η φωτεινή ένδειξη LED της τροφοδοσίας στη συσκευή είναι ορατή.
- **Ελεύθερος χώρος** — Υπάρχει αρκετός ελεύθερος χώρος μπροστά από τον εξοπλισμό για την πρόσβαση του χειριστή. Αφήστε ελεύθερο χώρο για καλώδια, συνδέσεις τροφοδοσίας και αερισμό.
- **Καλώδια** — Τα καλώδια τοποθετούνται έτσι ώστε να αποφεύγονται οι πηγές ηλεκτρικού θορύβου, όπως ραδιοφωνικοί πομποί, ενισχυτές ευρείας μετάδοσης, γραμμές τροφοδοσίας και λαμπτήρες φθορισμού.
- **Απαιτήσεις περιβάλλοντος** — Το εύρος λειτουργικών θερμοκρασιών περιβάλλοντος της μονάδας κυμαίνεται από 0 έως 45°C (32 έως 113°F) σε σχετική υγρασία μέχρι 95 τοις εκατό, χωρίς συμπύκνωση.

Άνοιγμα συσκευασίας

Περιεχόμενα πακέτου

Κατά το άνοιγμα της συσκευασίας της συσκευής, βεβαιωθείτε ότι περιλαμβάνονται τα ακόλουθα αντικείμενα:

- Συσκευή/Διακόπτης
- Καλώδιο τροφοδοσίας εναλλασσόμενου ρεύματος (AC)
- Ελαστικά αυτοκόλλητα
- Κιτ τοποθέτησης για εγκατάσταση σε ράφι ή σε τοίχο
- CD τεκμηρίωσης
- Εγχειρίδιο Πληροφοριών Προϊόντος

Άνοιγμα συσκευασίας της συσκευής



ΣΗΜΕΙΩΣΗ: Πριν από το άνοιγμα της συσκευασίας της συσκευής, εξετάστε το πακέτο και αναφέρετε αμέσως τυχόν ζημιές που θα παρατηρήσετε.

- 1 Τοποθετήστε το κουτί σε καθαρή επίπεδη επιφάνεια.
- 2 Ανοίξτε το κουτί ή αφαιρέστε το επάνω μέρος του.
- 3 Αφαιρέστε προσεκτικά τη συσκευή από το κουτί και τοποθετήστε τη σε μια ασφαλή και καθαρή επιφάνεια.
- 4 Αφαιρέστε όλα τα υλικά συσκευασίας.
- 5 Εξετάστε τη συσκευή και τα αξεσουάρ για ζημιές. Αναφέρετε αμέσως όποια ζημιά διαπιστώσετε.

Τοποθέτηση της συσκευής

Οι ακόλουθες οδηγίες τοποθέτησης ισχύουν για τις συσκευές της σειράς PowerConnect 27xx.

Υπάρχουν τρεις επιλογές τοποθέτησης της συσκευής:

- Εγκατάσταση σε επίπεδη επιφάνεια
- Εγκατάσταση σε ράφι
- Εγκατάσταση σε τοίχο

Εγκατάσταση σε επίπεδη επιφάνεια

Η συσκευή πρέπει να εγκατασταθεί σε επίπεδη επιφάνεια, εάν δεν εγκατασταθεί σε ράφι ή σε τοίχο.

Η επιφάνεια πρέπει να έχει τη δυνατότητα στήριξης του βάρους της συσκευής και των καλωδίων της.

- 1 Τοποθετήστε τα ελαστικά αυτοκόλλητα σε κάθε σημαδεμένη θέση στο κάτω μέρος του σκελετού.
- 2 Τοποθετήστε τη συσκευή σε μια επίπεδη επιφάνεια, αφήνοντας 5,08 εκ. (2 ίντσες) σε κάθε πλευρά και 12,7 εκ. (5 ίντσες) στο πίσω μέρος.
- 3 Βεβαιωθείτε ότι η συσκευή έχει τον κατάλληλο αερισμό.

Εγκατάσταση σε ράφι

! ΠΡΟΣΟΧΗ: Αποσυνδέστε όλα τα καλώδια από τη μονάδα πριν να τοποθετήσετε τη συσκευή σε ράφι ή θήκη.

! ΠΡΟΣΟΧΗ: Διαβάστε τις οδηγίες για την ασφάλεια στο *Εγχειρίδιο Πληροφοριών Προϊόντος*, καθώς και τις πληροφορίες για την ασφάλεια για άλλες συσκευές που συνδέονται στο διακόπτη ή υποστηρίζουν το διακόπτη.

! ΠΡΟΣΟΧΗ: Κατά την τοποθέτηση πολλών συσκευών σε ράφι, τοποθετήστε τις συσκευές από κάτω προς τα επάνω.

- 1 Τοποθετήστε στη μία πλευρά της συσκευής το παρεχόμενο στήριγμα για τοποθέτηση σε ράφι, εξασφαλίζοντας ότι οι τρύπες τοποθέτησης της συσκευής ευθυγραμμίζονται με τις τρύπες του στηρίγματος τοποθέτησης στο ράφι.

Η ακόλουθη εικόνα απεικονίζει τη θέση τοποθέτησης των στηριγμάτων.

Εικόνα 1-1. Εγκατάσταση στηρίγματος για τοποθέτηση σε ράφι

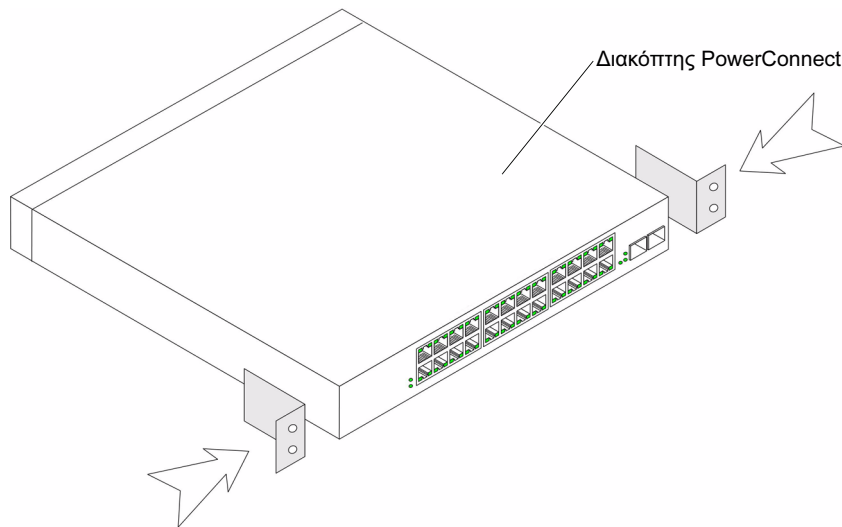

- 2 Τοποθετήστε τις παρεχόμενες βίδες στις τρύπες που υπάρχουν στα πλαϊνά της συσκευής και σφίξτε με ένα κατσαβίδι.
- 3 Επαναλάβετε τη διαδικασία για το στήριγμα τοποθέτησης σε ράφι στην άλλη πλευρά της συσκευής.
- 4 Τοποθετήστε τη μονάδα στο ράφι των 48,26 εκ. (19 ιντσών), εξασφαλίζοντας ότι οι τρύπες τοποθέτησης της συσκευής ευθυγραμμίζονται με τις τρύπες στο ράφι.
- 5 Συνδέστε τη μονάδα στο ράφι με τις βίδες ραφιού (δεν παρέχονται). Βιδώστε τις δύο κάτω βίδες πριν από τις επάνω. Βεβαιωθείτε ότι οι τρύπες αερισμού δεν φράσσονται.

Εγκατάσταση σε τοίχο

- 1 Τοποθετήστε στη μία πλευρά της συσκευής το παρεχόμενο στήριγμα για τοποθέτηση σε τοίχο, εξασφαλίζοντας ότι οι τρύπες τοποθέτησης της συσκευής ευθυγραμμίζονται με τις τρύπες του στηρίγματος τοποθέτησης στο ράφι.

Η ακόλουθη εικόνα απεικονίζει τη θέση τοποθέτησης των στηριγμάτων.

Εικόνα 1-2. Εγκατάσταση στηρίγματος για τοποθέτηση σε τοίχο

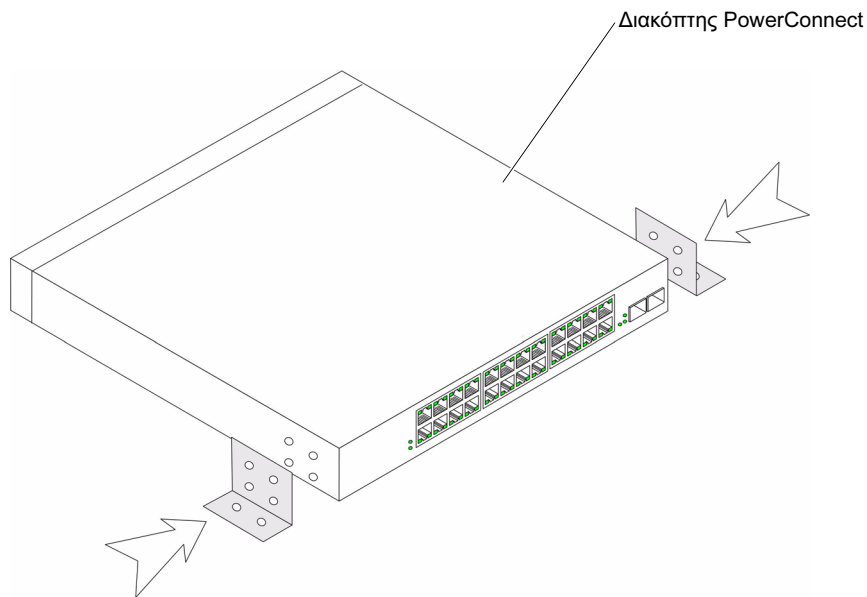

- 2 Τοποθετήστε τις παρεχόμενες βίδες στις τρύπες τοποθέτησης σε ράφι και σφίξτε με ένα κατσαβίδι.
- 3 Επαναλάβετε τη διαδικασία για το στήριγμα τοποθέτησης σε τοίχο στην άλλη πλευρά της συσκευής.
- 4 Ακουμπήστε τη συσκευή στον τοίχο και βάλτε σημάδια στον τοίχο για τις τρύπες του στηρίγματος.
- 5 Ανοίξτε τρύπες στον τοίχο για τα στηρίγματα και τοποθετήστε το κατάλληλο υλικό στήριξης (δεν παρέχεται).
- 6 Ακουμπήστε τη συσκευή στον τοίχο έτσι ώστε οι τρύπες των στηριγμάτων να ευθυγραμμίζονται με τις τρύπες στον τοίχο.
- 7 Τοποθετήστε και σφίξτε τις βίδες σε όλα τα στηρίγματα τοποθέτησης. Βεβαιωθείτε ότι οι τρύπες αερισμού δεν φράσσονται.

Εικόνα 1-3. Τοποθέτηση της συσκευής σε τοίχο

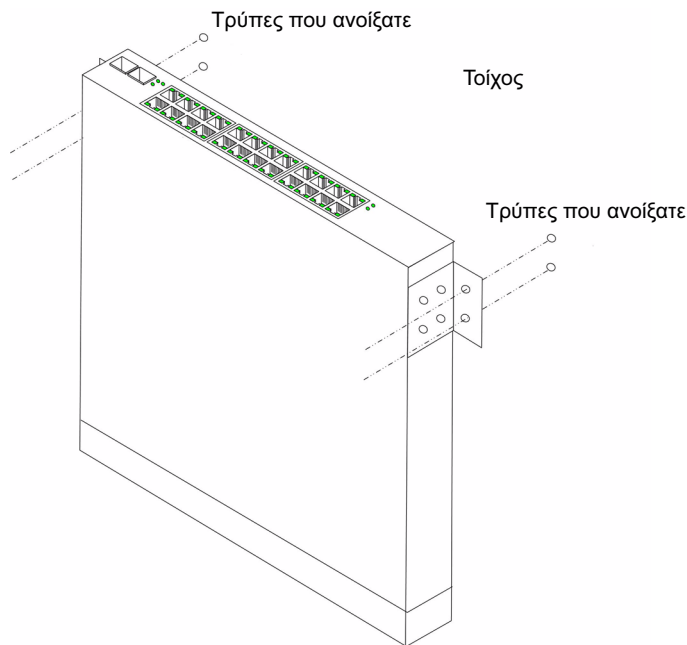

Σύνδεση συσκευής σε πηγή τροφοδοσίας

Συνδέστε το παρεχόμενο καλώδιο τροφοδοσίας AC με το συζευκτήρα τροφοδοσίας AC στο πίσω μέρος.

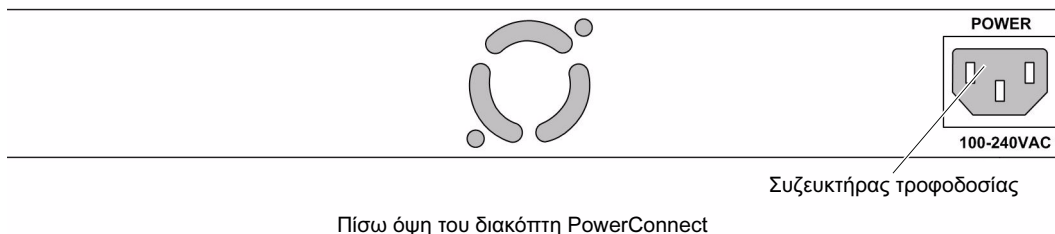

ΣΗΜΕΙΩΣΗ: Μην συνδέετε το καλώδιο τροφοδοσίας σε γειωμένη πρίζα εναλλασσόμενου ρεύματος (AC) σε αυτήν τη φάση. Θα συνδέσετε τη συσκευή με πηγή τροφοδοσίας στα βήματα που περιγράφονται στην ενότητα "Εκκίνηση και ρύθμιση παραμέτρων της συσκευής".

Εικόνα 1-4. Συζευκτήρες τροφοδοσίας στο πίσω μέρος



Συνδέστε τη συσκευή με την πρίζα εναλλασσόμενου ρεύματος (AC). Αφού συνδέσετε τη συσκευή σε πηγή τροφοδοσίας, επιβεβαιώστε ότι η συσκευή είναι συνδεδεμένη και λειτουργεί σωστά, εξετάζοντας τις φωτεινές ενδείξεις LED στο μπροστινό μέρος.

Εκκίνηση και ρύθμιση παραμέτρων της συσκευής

-  **ΣΗΜΕΙΩΣΗ:** Η συσκευή έχει σχεδιαστεί για να λειτουργεί ως μη διαχειριζόμενος διακόπτης, χωρίς καμία ρύθμιση παραμέτρων της διασύνδεσης για τη διαχείριση. Η ρύθμιση της διασύνδεσης για τη διαχείριση δεν αποτελεί απαίτηση σε περίπτωση που ο διακόπτης αναπτύσσεται ως μη διαχειριζόμενος διακόπτης. Για να χρησιμοποιήσετε τις λειτουργίες διαχείρισης, ανατρέξτε στις επιλογές ρύθμισης παραμέτρων και στις λεπτομέρειες στο Εγχειρίδιο Χρήσης του εσώκλειστου CD. Χωρίς συγκεκριμένη ρύθμιση παραμέτρων, η συσκευή λειτουργεί με τις προεπιλεγμένες ρυθμίσεις, όπως περιγράφονται στο Εγχειρίδιο Χρήσης.
-  **ΣΗΜΕΙΩΣΗ:** Πριν να συνεχίσετε, διαβάστε τις σημειώσεις έκδοσης για αυτό το προϊόν. Μπορείτε να κάνετε λήψη των σημειώσεων έκδοσης από την τοποθεσία υποστήριξης της Dell στο Web, στη διεύθυνση support.dell.com.
-  **ΣΗΜΕΙΩΣΗ:** Συνιστάται η απόκτηση της πιο πρόσφατης αναθεώρησης της τεκμηρίωσης χρήστη από την τοποθεσία υποστήριξης της Dell στο Web, στη διεύθυνση support.dell.com.

Εκκίνηση του διακόπτη

Όταν η συσκευή συνδεθεί σε πηγή τροφοδοσίας, οι φωτεινές ενδείξεις LED της συσκευής ανάβουν υποδηλώνοντας ότι η συσκευή τροφοδοτείται με ρεύμα. Σε κάθε προετοιμασία της συσκευής εκτελείται αυτόματος έλεγχος ενέργειας (POST) και ελέγχει στοιχεία υλικού, για να καθορίσει εάν η συσκευή είναι πλήρως λειτουργική πριν από την ολοκλήρωση της εκκίνησης. Εάν ο έλεγχος POST ολοκληρωθεί με επιτυχία, οι φωτεινές ενδείξεις LED του συστήματος και τροφοδοσίας ανάβουν και φορτώνεται ένα έγκυρο εκτελέσιμο είδωλο στη μνήμη RAM.

Η διαδικασία εκκίνησης διαρκεί περίπου 90 δευτερόλεπτα.

Αρχική ρύθμιση παραμέτρων

-  **ΣΗΜΕΙΩΣΗ:** Για την αρχική ρύθμιση παραμέτρων θεωρείται ότι ισχύουν τα εξής:
 - Οι παράμετροι της συσκευής PowerConnect έχουν ρυθμιστεί με την προεπιλεγμένη και εκ των προτέρων ρυθμισμένη διεύθυνση IP (192.168.2.1) και τη μάσκα δευτερεύοντος δικτύου (255.255.255.0).
 - Η εκκίνηση της συσκευής PowerConnect πραγματοποιήθηκε με επιτυχία.

Για να αρχίσετε τη χρήση της συσκευής, συνιστάται να ρυθμίσετε τις παραμέτρους της συσκευής με παραμέτρους ειδικές για τη συσκευή.

-  **ΣΗΜΕΙΩΣΗ:** Λάβετε τις ακόλουθες πληροφορίες από το διαχειριστή του δικτύου, πριν από τη ρύθμιση παραμέτρων της συσκευής:
 - Τη διεύθυνση IP που πρόκειται να εκχωρηθεί στη διασύνδεση VLAN 1 μέσω του οποίου γίνεται διαχείριση της συσκευής
 - Τη μάσκα δευτερεύοντος δικτύου IP για το δίκτυο
 - Τη διεύθυνση IP της προεπιλεγμένης πύλης (δρομολογητής επόμενης μεταπήδησης) για τη ρύθμιση παραμέτρων της προεπιλεγμένης διαδρομής.

Για να ρυθμίσετε τις παραμέτρους της συσκευής:

- 1 Ανοίξτε τη διασύνδεση διαχείρισης Web (από οποιονδήποτε φορητό υπολογιστή ή σταθμό εργασίας). Για να γίνει αυτό, πληκτρολογήστε τη διεύθυνση IP της συσκευής στο πεδίο για τη διεύθυνση URL κάποιου προγράμματος περιήγησης στο Web.

 **ΣΗΜΕΙΩΣΗ:** Η διασύνδεση διαχείρισης Web υποστηρίζει τα ακόλουθα προγράμματα περιήγησης στο Web: Microsoft Internet Explorer 6.x ή ανώτερο και Mozilla Version 1.7.x ή ανώτερο.

- 2 Στο περιβάλλον εργασίας Web, κάντε κλικ στη **IP Addressing** (Διεύθυνση IP). Θα εμφανιστεί το παράθυρο **System IP Address** (Διεύθυνση IP συστήματος).

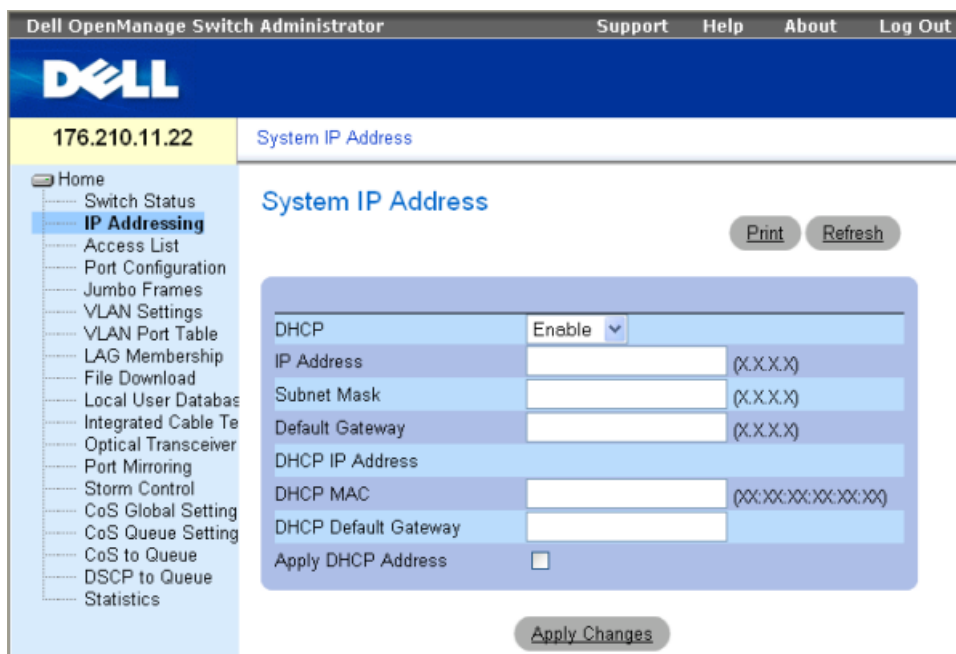

The screenshot shows the Dell OpenManage Switch Administrator web interface. The top navigation bar includes 'Support', 'Help', 'About', and 'Log Out'. The main header displays the Dell logo and the IP address '176.210.11.22'. The left sidebar contains a navigation menu with 'IP Addressing' selected. The main content area is titled 'System IP Address' and includes a 'Print' button and a 'Refresh' button. The configuration form contains the following fields:

DHCP	Enable	▼
IP Address		(X.X.X.X)
Subnet Mask		(X.X.X.X)
Default Gateway		(X.X.X.X)
DHCP IP Address		
DHCP MAC		(XX:XX:XX:XX:XX:XX)
DHCP Default Gateway		
Apply DHCP Address	<input type="checkbox"/>	

At the bottom of the form is an 'Apply Changes' button.



- 3 Πληκτρολογήστε τη διεύθυνση IP, τη μάσκα δευτερεύοντος δικτύου και την προεπιλεγμένη πύλη.
- 4 Κάντε κλικ στην επιλογή **Apply Changes** (Εφαρμογή αλλαγών). Οι παράμετροι της συσκευής έχουν ρυθμιστεί.

 **ΣΗΜΕΙΩΣΗ:** Αυτός ο οδηγός πρώτων βημάτων παρέχει πληροφορίες για τα βήματα που χρειάζονται για τη βασική ρύθμιση του διακόπτη. Για περισσότερες πληροφορίες σχετικά με τις δυνατότητες διαχείρισης του διακόπτη, ανατρέξτε στο *Εγχειρίδιο Χρήσης της σειράς PowerConnect 27xx* που θα βρείτε στο CD τεκμηρίωσης.

Dell™ PowerConnect™ 27xx システム

はじめに

メモ、注意、警告

-  **メモ**：コンピュータを使いやすくするための重要な情報を説明しています。
-  **注意**：ハードウェアの損傷やデータの損失の可能性を示し、その危険を回避するための方法を説明しています。
-  **警告**：物的損害、けが、または死亡の原因となる可能性があることを示します。

本書の内容は予告なく変更されることがあります。
© 2004 - 2006 すべての著作権は Dell Inc. にあります。

Dell Inc. の書面による許可のない複製は、いかなる形態においても厳重に禁じられています。

本書で使用されている商標について：Dell、Dell OpenManage、PowerEdge、DELL ロゴ、Inspiron、Dell Precision、Dimension、OptiPlex、PowerConnect、PowerApp、PowerVault、Axim、DellNet、および Latitude は Dell Inc. の商標です。Microsoft および Windows は Microsoft Corporation の登録商標です。

本書では、必要に応じて上記記載以外の商標や会社名が使用されている場合がありますが、これらの商標や会社名は、一切 Dell Inc. に所属するものではありません。

モデル:PC2708、PC2716、PC2724 および PC2748

目次

設置.....	65
概要.....	65
設置場所の準備.....	65
開梱.....	65
装置の設置.....	66
装置の起動と設定.....	70
スイッチの起動.....	70
初期設定.....	70

設置

概要

本書は、PowerConnect 27xx シリーズ システムの設置と起動に関する基本的な情報を提供しています。詳細については、『Documentation CD』に収められた『Dell™ PowerConnect™ 27xx シリーズ ユーザーズガイド』を参照してください。マニュアルとソフトウェアのアップデート版は、デルのサポートサイト (support.dell.com) でも入手できます。

設置場所の準備

PowerConnect 27xx シリーズは、テーブルの上または壁に設置した標準の 19 インチ (48.26 cm) ラックに設置することができます。ユニットを設置する前に、設置場所が以下の要件を満たしていることを確認します。

- **電源** — ユニットの電源ケーブルが届く範囲内に AC 100 ~ 240 V、50/60 Hz のコンセントがあること。接続した後で、装置の電源 LED が表示されていることを確認します。
- **クリアランス** — 正面にオペレータが作業するのに十分な空間があること。ケーブル配線、電源接続、および換気用の空間が確保されていること。
- **ケーブル配線** — 無線機、通信用の増幅器、電力線、蛍光灯取り付け器具などの電氣的ノイズの発生源を避けて、ケーブルが配線されていること。
- **環境要件** — 動作時の周囲温度の範囲は 0 ~ 45 °C、相対湿度は 95% 以下で結露しないこと。

開梱

パッケージの内容

装置の梱包を解きながら、以下の部品がそろっていることを確認します。

- 装置 / スイッチ
- AC 電源ケーブル
- 粘着ゴムパッド
- ラック用または壁用の取り付けキット
- マニュアル CD
- 製品情報ガイド

装置の開梱

 **メモ**：開梱する前に包装を調べて、損傷がある場合は、すぐにご連絡ください。

- 1 箱を整頓された平らな面に置きます。
- 2 箱を開けるか、箱の上部を取り外します。
- 3 装置を箱から慎重に取り出し、安全で整頓された場所に置きます。
- 4 すべての梱包材を取り除きます。
- 5 装置とアクセサリーに損傷がないか点検します。損傷がある場合は、すぐにご連絡ください。

装置の設置

PowerConnect 27xx シリーズの装置は、以下に説明する手順で取り付けます。設置方法には、以下の3種類があります。

- 平らな場所への設置
- ラックへの設置
- 壁面への設置

平らな場所への設置

ラックや壁に設置しない場合は、水平面に設置してください。設置する面は、装置とケーブルの重量に耐えることができる必要があります。

- 1 シャーシ底面の印が付いているそれぞれの場所に、粘着ゴムパッドを貼り付けます。
- 2 両側に約 5 cm ずつ、背面に約 13 cm の隙間を確保して装置を水平面に置きます。
- 3 装置が十分に換気されることを確認します。

ラックへの設置

⚠ 警告：装置をラックまたはキャビネットに設置する前に、装置本体からすべてのケーブルを取り外してください。

⚠ 警告：『製品情報ガイド』の安全情報、およびスイッチに接続する、またはスイッチをサポートするその他の装置に関する安全情報をお読みください。

⚠ 警告：複数の装置をラックに取り付ける場合は、いちばん下のラックから上に向かって順に取り付けます。

- 1 装置とラック取り付けブラケットの両方の取り付け穴を合わせ、付属のラック取り付けブラケットを装置の片側に取り付けます。

ブラケットの取り付け位置は、次の図を参照してください。

図 1-1 ラック取り付けのためのブラケットの取り付け

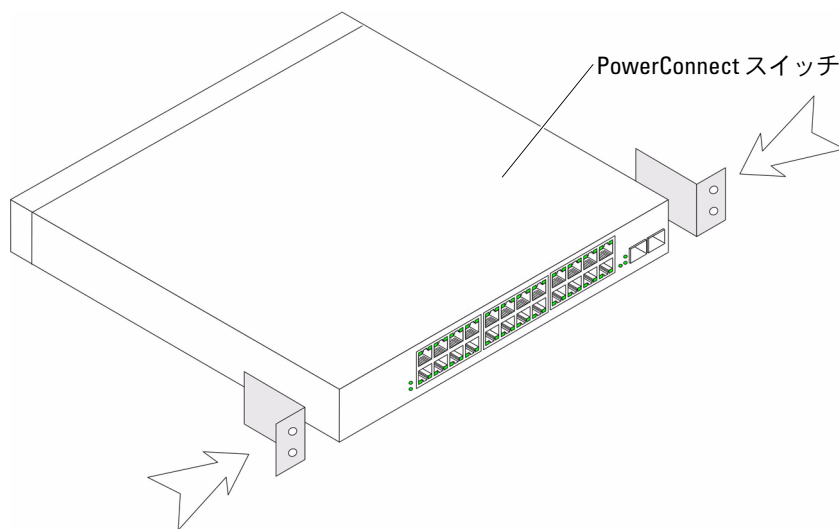

- 2 付属のネジを装置の左右にある穴に挿入して、ドライバで締めます。
- 3 この手順を繰り返して、ラック取り付けブラケットを装置のもう一方の側にも取り付けます。
- 4 装置とラックの取り付け穴の位置を合わせ、ブラケットを取り付けた装置を 19 インチ (48.26 cm) ラックに挿入します。
- 5 ラックのネジを使って (装置には付属していません)、装置をラックに固定します。両側面の下側のネジを先に締めます。通気孔がふさがれていないことを確認します。

壁面への設置

- 1 装置と付属の壁用取り付けブラケットの両方の取り付け穴を合わせ、壁用取り付けブラケットを装置の片側に取り付けます。
ブラケットの取り付け位置は、次の図を参照してください。

図 1-2 壁に設置するためのブラケットの取り付け

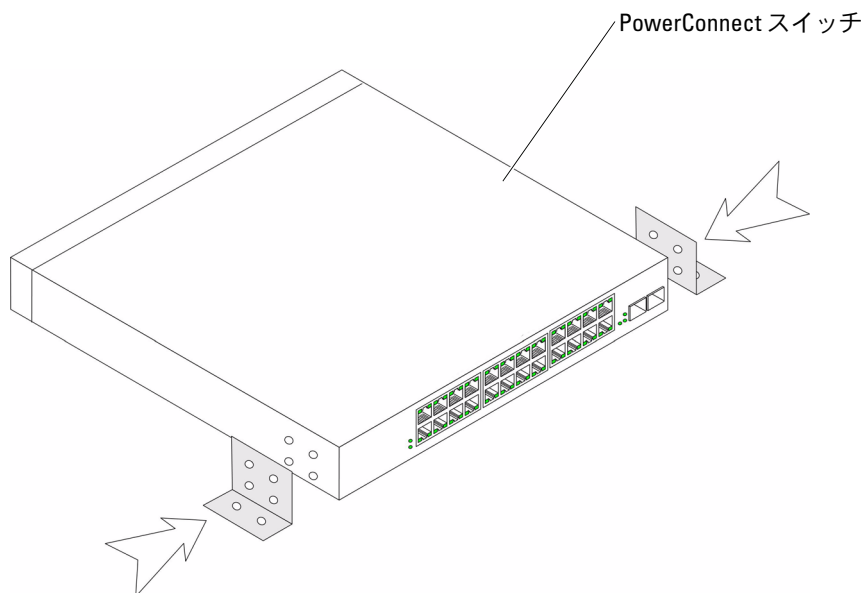

- 2 付属のネジをラック取り付け穴に挿入して、ドライバでネジを締めます。
- 3 この手順を繰り返して、壁用取り付けブラケットを装置のもう一方の側にも取り付けます。
- 4 装置を壁に押し付け、ブラケットの穴から壁に印を付けます。
- 5 壁にドリルでブラケット用の穴をあけ、適切な取り付け金具（装置には付属していません）を取り付けます。
- 6 装置を壁に押し付けて、ブラケットの穴を壁の穴に合わせます。
- 7 ネジを各取り付けブラケットに挿入して締めます。通気孔がふさがれていないことを確認します。

図 1-3 壁面への装置の設置

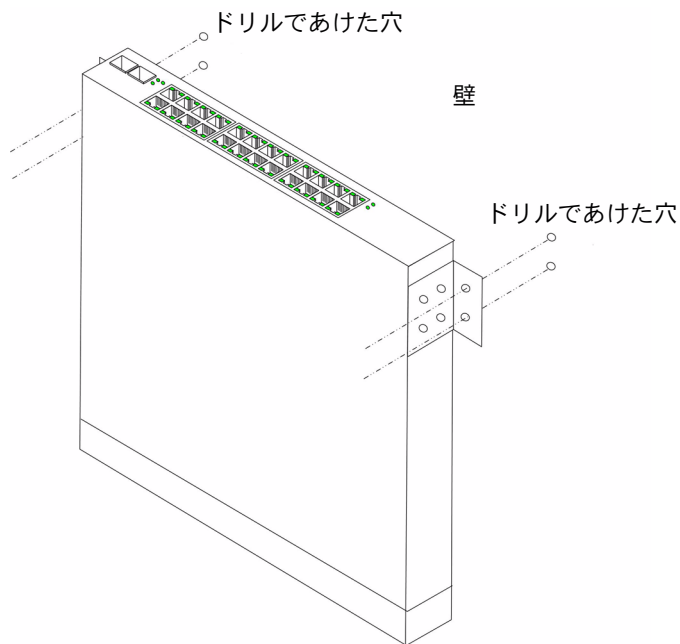

装置の電源への接続

付属の AC 電源ケーブルを背面パネルの AC 電源コネクタに接続します。

メモ：この段階では、AC 電源ケーブルはまだ電源コンセントに接続しないでください。
装置の電源コンセントへの接続は、「装置の起動と設定」で説明する手順で実行します。

図 1-4 背面パネルの電源コネクタ

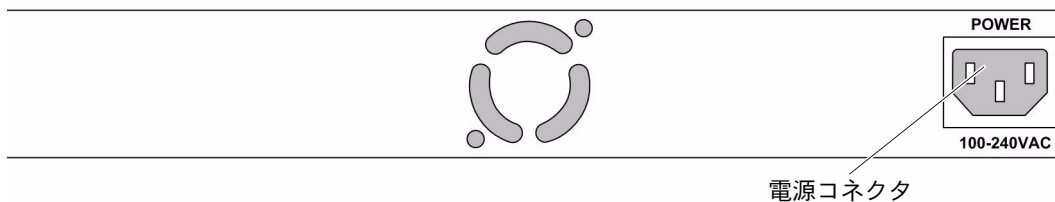

PowerConnect スイッチの背面図

装置を AC 電源コンセントに接続します。装置の電源への接続完了後、正面パネルの LED を点検し、装置が正しく接続されていて、正常に動作していることを確認します。

装置の起動と設定

- **メモ**：装置は、管理インターフェースの設定が何も実行されていない状態ではアンマネージドスイッチとして機能するように設計されています。スイッチをアンマネージドスイッチとして導入する場合、管理インターフェースの設定は必須ではありません。管理機能を使用するには、付属の CD に収録されている『ユーザーズガイド』の設定オプションと詳細を参照してください。『ユーザーズガイド』に説明されているように、特定の設定を行わなければ装置はデフォルト設定に従って機能します。
- **メモ**：以下の手順を実行する前に、本製品のリリースノートをお読みください。リリースノートは、デルサポート Web サイト support.dell.com からダウンロードできます。
- **メモ**：ユーザー関連のマニュアルは、デルのサポートサイト (support.dell.com) から、最新版を入手されるようお勧めします。

スイッチの起動

装置を電源に接続すると、装置の LED が点灯し、装置に電力が供給されていることを示します。電源投入時の自己診断 (POST) は装置の初期化のたびに実行され、完全に起動する前にハードウェアコンポーネントをテストして、装置が正常に動作することを確認します。POST が正常に完了すると、システム LED と電源 LED が点灯し、有効な実行可能イメージが RAM にロードされます。

起動処理は約 90 秒間で完了します。

初期設定

- **メモ**：初期設定は、次のことを前提に実行されます。
 - PowerConnect 装置が、設定済みのデフォルト IP (192.168.2.1) とサブネットマスク (255.255.255.0) を使用して設定されていること。
 - PowerConnect 装置が正常に起動したこと。

装置の使用を開始するには、システム固有の構成で装置を設定することをお勧めします。

- **メモ**：装置を設定する前に、ネットワーク管理者から以下の情報を入手してください。
 - 装置の管理に使用する VLAN 1 インタフェースに割り当てる IP アドレス
 - ネットワークの IP サブネットマスク
 - デフォルトルートを設定するためのデフォルトゲートウェイ (Next Hop Router) の IP アドレス

装置を設定するには、以下の手順を実行します。

- 1 (任意のデスクトップまたはワークステーションから) Web 管理インターフェイスを開きます。そのためには、Web ブラウザの URL フィールドに装置の IP アドレスを入力します。



メモ：Web 管理インターフェイスは、次の Web ブラウザをサポートしています。
Microsoft Internet Explorer 6.x 以上、および Mozilla バージョン 1.7.x 以上。

- 2 Web ユーザーインターフェイスで、**IP Addressing** (IP アドレス設定) をクリックします。**System IP Address** (システムの IP アドレス) ウィンドウが表示されます。

The screenshot shows the Dell OpenManagement Switch Administrator web interface. The browser title is "Dell OpenManagement Switch Administrator" with navigation links for "Support", "Help", "About", and "Log Out". The main header features the Dell logo and the IP address "176.210.11.22" next to the page title "System IP Address". A left-hand navigation menu lists various configuration options, with "IP Addressing" selected. The main content area is titled "System IP Address" and includes "Print" and "Refresh" buttons. Below this is a configuration table with the following fields:

DHCP	Enable	▼
IP Address	<input type="text"/>	(X.X.X.X)
Subnet Mask	<input type="text"/>	(X.X.X.X)
Default Gateway	<input type="text"/>	(X.X.X.X)
DHCP IP Address		
DHCP MAC	<input type="text"/>	(XX:XX:XX:XX:XX:XX)
DHCP Default Gateway	<input type="text"/>	
Apply DHCP Address	<input type="checkbox"/>	

At the bottom of the configuration area is an "Apply Changes" button.

- 3 IP アドレス、サブネットマスク、デフォルトゲートウェイを入力します。
- 4 **Apply Changes** (変更を適用する) をクリックします。装置が設定されます。





メモ：本書では、スイッチの基本設定に必要な手順について説明しています。スイッチの管理機能の詳細については、マニュアル CD に収録されている『PowerConnect 27xx シリーズユーザーズガイド』を参照してください。

Dell™ PowerConnect™ 27XX 시스템

시작 설명서

참고, 알림, 주의

-  **참고:** 참고는 장치를 보다 효율적으로 사용하는데 도움이 되는 중요 정보를 제공합니다.
-  **주의사항:** 알림은 하드웨어의 손상 또는 데이터 유실 위험을 설명하며, 이러한 문제를 방지할 수 있는 방법을 알려줍니다.
-  **주의:** 주의는 재산상의 피해나 심각한 부상 또는 사망을 유발할 수 있는 위험이 있음을 나타냅니다.

본 설명서에 수록된 정보는 사전 통보 없이 변경될 수 있습니다.

© 2004-2006 Dell Inc. All rights reserved.

어떠한 경우에도 Dell Inc.의 사전 승인 없이 무단 복제하는 행위는 엄격하게 금지되어 있습니다.

본 설명서에 사용된 상표인 *Dell*, *Dell OpenManage*, *PowerEdge*, *DELL* 로고, *Inspiron*, *Dell Precision*, *Dimension*, *OptiPlex*, *PowerConnect*, *PowerApp*, *PowerVault*, *Axim*, *DellNet* 및 *Latitude*는 Dell Inc.의 상표입니다. *Microsoft* 및 *Windows* 는 Microsoft Corporation의 등록 상표입니다.

본 설명서에서 특정 회사의 표시나 제품 이름을 지칭하기 위해 기타 상표나 상호를 사용할 수도 있습니다. Dell Inc.는 자사가 소유하고 있는 것 이외에 기타 모든 등록 상표 및 상표 이름에 대한 어떠한 소유권도 보유하지 않습니다.

모델 : PC2708, PC2716, PC2724 및 PC2748

2006 년 11 월

P/N T9021

Rev. A02

차례

설치	77
개요	77
설치 사이트 준비	77
포장 풀기	77
장치 탑재	78
장치 시작 및 구성	82
스위치 부팅	82
초기 구성	82

설치

개요

이 문서는 PowerConnect 27xx 시리즈 시스템을 설치하고 실행을 시작하는데 필요한 기본적인 정보를 제공합니다. 자세한 내용은 *Dell™ PowerConnect™ 27xx 시리즈 사용 설명서*(설명서 CD에 수록됨)를 참조하십시오. 설명서 및 소프트웨어에 대한 최신 업데이트는 Dell 지원 웹사이트(support.dell.com)에서 확인하십시오.

설치 사이트 준비

PowerConnect 27xx 시리즈 장치는 테이블 위에 놓거나 벽에 부착하는 방식으로 표준 48.26 cm (19인치) 랙에 탑재할 수 있습니다. 장치를 설치하기 전에 선택한 설치 장소가 다음의 사이트 요구 사항을 충족하는지 확인하십시오.

- **전원** — 본 장치를 접근이 용이한 100-240VAC, 50-60Hz 콘센트 가까이에 설치합니다. 연결 후 장치의 전원 LED를 볼 수 있어야 합니다.
- **여유 공간** — 전면에 작업자가 접근할 수 있는 적절한 여유 공간이 확보되어야 합니다. 케이블, 전원 연결 및 통풍을 위한 여유 공간도 확보하십시오.
- **케이블** — 무선 송신기, 브로캐스트 증폭기, 전원 선 및 형광등 장착물과 같은 전기적 잡음의 원인이 될 수 있는 물체를 피해 케이블을 배선합니다.
- **주변 요구 사항** — 주변 장치 작동 온도 범위는 최대 95%의 비응축 상대 습도에서 0 ~ 45°C(32 ~ 113°F)입니다.

포장 풀기

패키지 내용

장치의 포장을 풀면서 다음 항목이 들어 있는지 확인하십시오.

- 장치/스위치
- AC 전원 케이블
- 접착성 고무 패드
- 랙 설치 또는 벽 설치용 장착 키트
- 설명서 CD
- 시스템 정보 설명서

장치 포장 풀기

 **참고** : 장치의 포장을 풀기 전에 포장재를 살펴보고 파손된 흔적이 발견되면 즉시 알려주십시오 .

- 1 깨끗하고 평평한 표면에 포장 박스를 놓습니다 .
- 2 포장 박스를 열거나 덮개를 제거하십시오 .
- 3 박스에서 조심스럽게 장치를 꺼내 단단하고 깨끗한 표면 위에 놓으십시오 .
- 4 포장을 모두 제거하십시오 .
- 5 장치 및 부속품에 파손된 부분이 없는지 살펴보십시오 . 파손된 흔적이 발견되면 즉시 알려주십시오 .

장치 탑재

다음의 탑재 지침은 PowerConnect 2700x 시리즈 장치에 적용됩니다. 세 가지 방법으로 장치를 탑재할 수 있습니다.

- 평평한 곳에 설치
- 랙에 설치
- 벽에 설치

평평한 곳에 설치

장치를 랙이나 벽에 설치하지 않으면 평평한 곳에 설치해야 합니다. 장치와 케이블의 무게를 지탱할 수 있는 곳에 놓아야 합니다.

- 1 새시 바닥에 표시된 각 위치에 접착성 고무 패드를 장착하십시오 .
- 2 장치를 좌우로 5.08 cm (2인치), 뒤쪽으로 12.7 cm (5인치) 정도 여유 공간을 두어 평평한 곳에 설치하십시오 .
- 3 장치의 통풍이 잘 되도록 하십시오 .

랙에 설치

- ⚠ 주의 : 장치를 랙 또는 캐비닛에 탑재하기 전에 장치에서 모든 케이블을 분리하십시오 .
- ⚠ 주의 : 제품 정보 설명서의 안전 정보와 스위치에 연결되거나 스위치를 지원하는 다른 장치에 대한 안전 정보를 읽으십시오 .
- ⚠ 주의 : 여러 장치를 랙에 장착하는 경우 상향식 (아래에서 위 방향) 으로 장치를 장착하십시오 .
 - 1 제공된 랙 장착 브래킷을 장치의 한 쪽 면에 대고 장치의 장착 구멍과 랙 장착 브래킷의 장착 구멍을 맞추십시오 .
다음 그림은 브래킷을 장착할 위치를 보여줍니다 .

그림 1-1. 랙 장착용 브래킷 설치

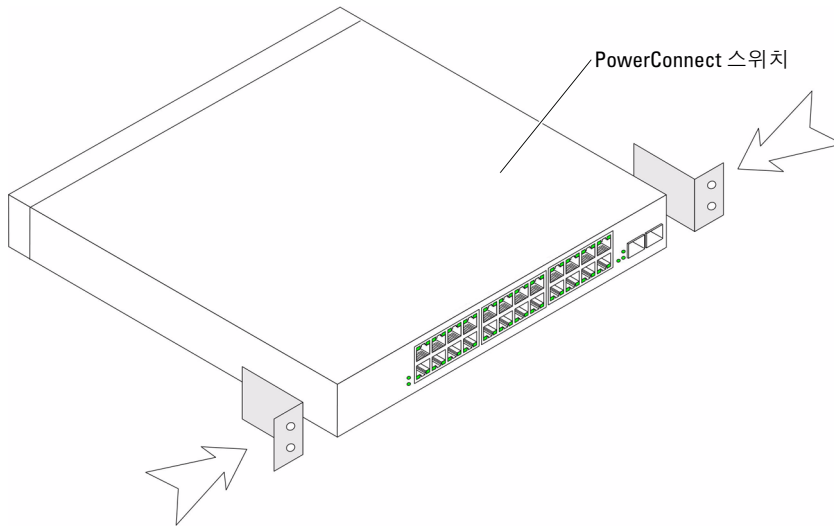

- 2 제공된 나사를 장치의 측면에 있는 구멍에 끼우고 드라이버로 조이십시오 .
- 3 장치 반대 편에도 똑같이 브래킷을 대고 나사를 끼워 조이십시오 .
- 4 장치의 랙 장착 구멍과 랙에 있는 장착 구멍을 맞춰서 장치를 48.26cm(19 인치) 랙에 삽입 하십시오 .
- 5 랙 나사(미제공)를 사용하여 장치를 랙에 고정시키십시오. 먼저 아래쪽에 나사 한 쌍을 조인 후 위쪽에 나사 한 쌍을 조이십시오 . 환풍구가 막히지 않도록 주의하십시오 .

벽에 설치

- 1 제공된 벽면 부착 브래킷을 장치의 한 쪽 면에 대고 장치의 장착 구멍과 랙 장착 브래킷의 장착 구멍을 맞추십시오.

다음 그림은 브래킷을 장착할 위치를 보여줍니다.

그림 1-2. 벽면 부착용 브래킷 설치

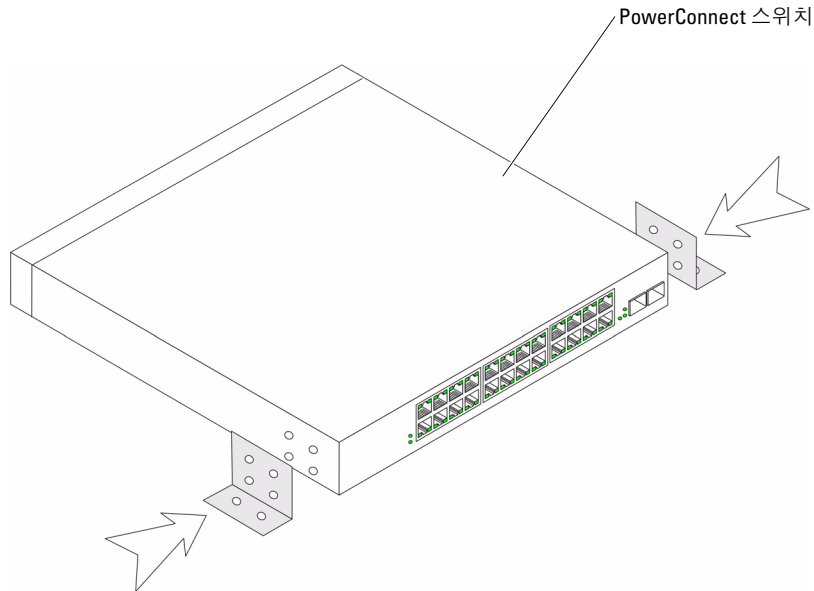

- 2 제공된 나사를 랙 장착 구멍에 끼우고 드라이버로 조이십시오.
- 3 장치 반대 편에도 똑같이 벽면 부착 브래킷을 대고 나사를 끼워 조이십시오.
- 4 벽면에 장치를 대고 브래킷 구멍 위치를 벽에 표시하십시오.
- 5 벽면에 브래킷용 구멍을 뚫고 적절한 탑재 하드웨어 (제공되지 않음) 를 설치하십시오.
- 6 브래킷 구멍이 벽면의 구멍과 일치하도록 벽면에 장치를 위치시킵니다.
- 7 각 부착 브래킷에 나사를 끼워 조이십시오. 환풍구가 막히지 않도록 주의하십시오.

그림 1-3. 벽에 장치 탑재

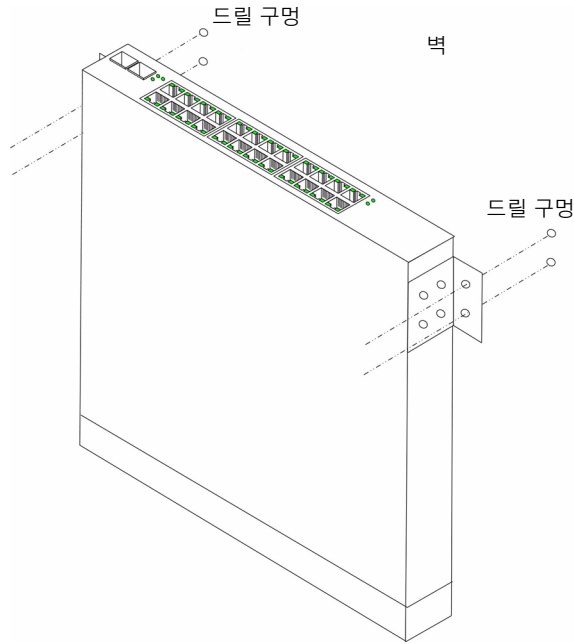

장치를 전원 공급 장치에 연결

제공된 AC 전원 케이블을 후면 패널에 있는 AC 전원 커넥터에 연결하십시오.

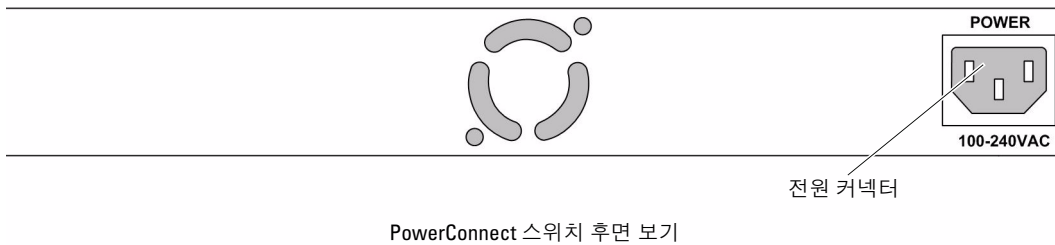

참고 : 이 때 전원 케이블을 접지된 AC 콘센트에 연결하지 마십시오. 장치 시작 및 구성 부분에 자세히 설명된 절차에 따라 장치를 전원에 연결합니다.

그림 1-4. 후면 패널 전원 커넥터



장치를 AC 콘센트에 연결하십시오. 장치를 전원에 연결했으면, 전면 패널의 LED를 통해 장치가 연결되어 있고 올바르게 작동하는지 확인하십시오.

장치 시작 및 구성

-  **참고** : 이 장치는 관리 인터페이스 구성 없이 언매니지드 스위치 (unmanaged switch) 로 작동되도록 설계되었습니다 . 관리 인터페이스 설정은 스위치를 언매니지드 스위치로 배치하는 경우에는 필수 사항이 아닙니다 . 관리 기능을 사용하려면 동봉된 CD 의 사용 설명서에서 구성 옵션 및 자세한 설명을 참조하십시오 . 별도로 구성하지 않은 경우 장치는 사용 설명서에 기재된 기본 설정으로 작동합니다 .
-  **참고** : 진행하기 전에 이 제품의 릴리즈 노트를 확인하십시오 . Dell 지원 웹 사이트 (support.dell.com) 에서 릴리즈 노트를 다운로드할 수 있습니다 .
-  **참고** : Dell 지원 웹 사이트 (support.dell.com) 에서 최신 사용 설명서를 구하시는 것이 좋습니다 .

스위치 부팅

장치가 전원에 연결된 경우 장치 LED에 불이 들어와 전원이 장치에 공급되고 있음을 나타냅니다 . POST(Power-on self-test)는 장치가 초기화될 때마다 실행되어 부팅이 완료되기 전에 하드웨어 구성요소를 검사하여 장치가 완전히 작동 가능한지 여부를 확인합니다 . POST를 통과하면 시스템 및 전원 LED가 켜지고 실행 가능한 유효 이미지가 RAM에 로드됩니다 .

부팅 프로세스는 약 90초가 소요됩니다 .

초기 구성

-  **참고** : 초기 구성은 다음을 전제로 합니다 .
 - PowerConnect 장치가 사전 구성된 기본 IP(192.168.2.1) 와 서브넷 마스크 (255.255.255.0) 로 구성되어 있습니다 .
 - PowerConnect 장치가 제대로 부팅되었습니다 .

장치를 사용하려면 시스템 특정 구성으로 장치를 구성하는 것이 좋습니다 .

-  **참고** : 장치를 구성하기 전에 네트워크 관리자에게 다음 정보를 문의하십시오 .
 - 장치 관리를 위해 사용할 VLAN 1 인터페이스에 할당될 IP 주소
 - 네트워크의 IP 서브넷 마스크
 - 기본 라우트를 구성하기 위한 기본 게이트웨이 (다음 홉 라우터) IP 주소 .

장치를 구성하려면 다음 과정을 실행합니다.

- 1 웹 관리 인터페이스 (데스크탑 또는 워크스테이션에서) 를 여십시오 . 웹 브라우저의 URL 필드에 장치 IP 주소를 입력하여 웹 관리 인터페이스를 열 수 있습니다 .

 **참고** : 웹 관리 인터페이스는 다음 웹 브라우저를 지원합니다 : Microsoft Internet Explorer 6.x 이상 및 Mozilla Version 1.7.x 이상 .

- 2 웹 사용자 인터페이스에서 IP Addressing (IP 주소 지정) 을 클릭하십시오 . System IP Address (시스템 IP 주소) 창이 나타납니다 .

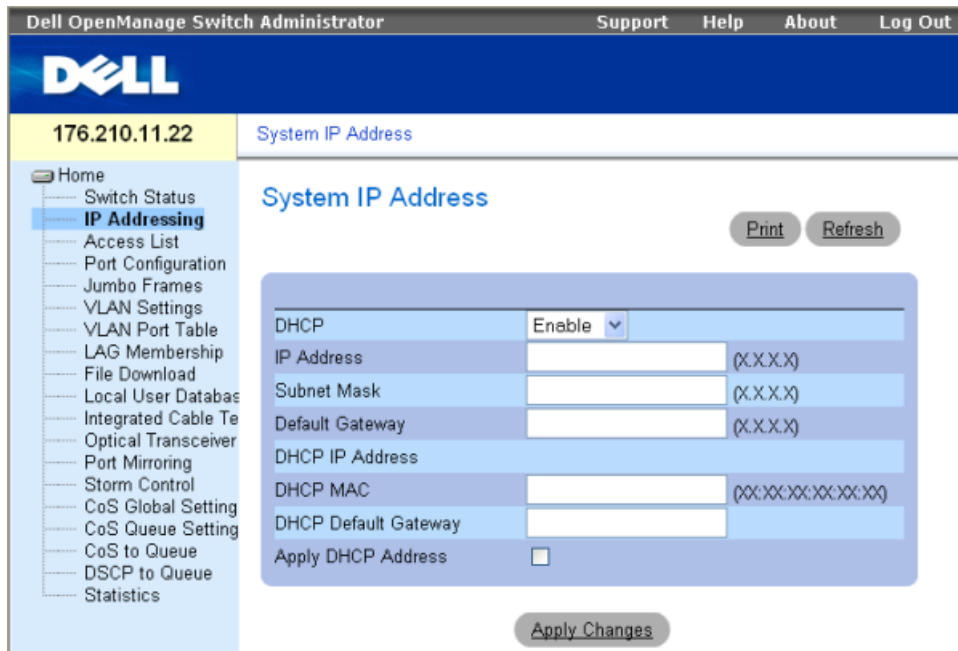

The screenshot shows the Dell OpenManage Switch Administrator interface. The top navigation bar includes 'Support', 'Help', 'About', and 'Log Out'. The main header displays the IP address '176.210.11.22' and the title 'System IP Address'. A left-hand navigation menu lists various configuration options, with 'IP Addressing' selected. The main content area, titled 'System IP Address', contains a form with the following fields:

DHCP	Enable	▼
IP Address	<input type="text"/>	(X.X.X.X)
Subnet Mask	<input type="text"/>	(X.X.X.X)
Default Gateway	<input type="text"/>	(X.X.X.X)
DHCP IP Address	<input type="text"/>	
DHCP MAC	<input type="text"/>	(XX:XX:XX:XX:XX:XX)
DHCP Default Gateway	<input type="text"/>	
Apply DHCP Address	<input type="checkbox"/>	

Buttons for 'Print', 'Refresh', and 'Apply Changes' are visible.

- 3 IP 주소 , 서브넷 마스크 및 기본 게이트웨이를 입력하십시오 .



- 4 Apply Changes (변경사항 적용) 를 클릭하십시오 . 장치가 구성되었습니다 .

 **참고** : 이 시작 설명서는 스위치의 기본 설정에 필요한 단계를 설명합니다 . 스위치 관리 기능에 대한 자세한 내용은 설명서 CD의 *PowerConnect 27xx 시리즈 사용 설명서*를 참조하십시오 .

Systemy Dell™ PowerConnect™ 27XX

Pierwsze kroki

Uwagi, przestrogi i ostrzeżenia

-  **UWAGA:** UWAGA oznacza ważną informację, która pomoże lepiej wykorzystać urządzenie.
-  **INFORMACJA:** POUCZENIE wskazuje na możliwość uszkodzenia sprzętu lub utraty danych i informuje o sposobie uniknięcia problemu.
-  **OSTRZEŻENIE: PRZESTROGA** wskazuje na możliwość zaistnienia sytuacji niebezpiecznej, której skutkiem mogą być uszkodzenia sprzętu, obrażenia ciała lub śmierć.

Informacje zamieszczone w tym dokumencie mogą zostać zmienione bez uprzedzenia.

© 2004 - 2006 Dell Inc. Wszelkie prawa zastrzeżone.

Zabrania się powielania w jakiegokolwiek postaci bez pisemnej zgody firmy Dell Inc.

Znaki towarowe użyte w niniejszym tekście: *Dell, Dell OpenManage, PowerEdge*, logo *DELL, Inspiron, Dell Precision, Dimension, OptiPlex, PowerConnect, PowerApp, PowerVault, Axim, DellNet* i *Latitude* są znakami handlowymi firmy Dell Inc. *Microsoft* i *Windows* są zastrzeżonymi znakami handlowymi firmy Microsoft Corporation.

W niniejszym tekście mogą występować inne znaki towarowe i nazwy handlowe odnoszące się zarówno do podmiotów mających prawo do tych znaków i nazw, jak i do ich produktów. Dell Inc. nie zgłasza roszczeń do innych znaków i nazw handlowych poza swoimi.

Modele: PC2708, PC2716, PC2724 i PC2748

Spis treści

Instalacja	89
Informacje ogólne	89
Przygotowanie miejsca instalacji	89
Rozpakowywanie	89
Montaż urządzenia	90
Uruchamianie i konfigurowanie urządzenia	94
Uruchamianie przełącznika	94
Konfiguracja wstępna	94

Instalacja

Informacje ogólne

Niniejszy dokument zawiera podstawowe informacje na temat instalacji i użytkowania systemów PowerConnect 27xx Series. Więcej informacji zawiera *Podręcznik Użytkownika Dell™ PowerConnect™ 27xx Series* dostępny na dysku CD z dokumentacją. Na stronach witryny support.dell.com można z kolei znaleźć najnowsze informacje o aktualizacjach dokumentacji i oprogramowania.

Przygotowanie miejsca instalacji

Urządzenia PowerConnect 27xx Series można montować w standardowych szafach przemysłowych o rozmiarze 48,26 cm (19-calowych), umieścić na stole lub zawiesić na ścianie. Przed zainstalowaniem urządzenia należy upewnić się, że wybrane miejsce instalacji spełnia następujące wymagania:

- **Zasilanie** — Urządzenie powinno być zainstalowane w pobliżu łatwo dostępnego gniazda zasilania 100-240 VAC, 50-60 Hz. Upewnij się, że po podłączeniu dioda zasilania jest widoczna.
- **Prześwity** — Operator musi mieć zapewniony dostęp do urządzenia od przodu. Należy pozostawić prześwity na prowadzenie kabli, podłączenie zasilania i w celu zapewnienia wentylacji.
- **Okablowanie** — Okablowanie musi być poprowadzone w taki sposób, by omijało źródła zakłóceń elektrycznych, takie jak nadajniki radiowe, wzmacniacze nadajników, linie zasilania oraz jarzeniówki.
- **Wymagane warunki otoczenia** — Zakres temperatur otoczenia, w jakich urządzenie może pracować, to 0 do 45° C (32 do 113° F), przy maksymalnej wilgotności względnej 95 procent (bez kondensacji).

Rozpakowywanie

Zawartość opakowania

Po rozpakowaniu urządzenia należy upewnić się, że zestaw zawiera następujące elementy:

- Urządzenie / Przełącznik
- Kabel zasilający
- Samoprzylepne gumowe nóżki
- Zestaw instalacyjny do instalacji w szafach przemysłowych lub na ścianie.
- Dysk CD z dokumentacją
- Przewodnik po informacjach o produkcji

Rozpakowywanie urządzenia



MEGJEGYZÉS: Przed rozpakowaniem urządzenia należy skontrolować stan opakowania i niezwłocznie zgłosić ewentualne uszkodzenia.

- 1 Umieść pojemnik na czystej, płaskiej powierzchni.
- 2 Otwórz pojemnik lub zdejmij jego wieko.
- 3 Ostrożnie wyjmij urządzenie z pojemnika i połóż je na stabilnej i czystej powierzchni.
- 4 Wyjmij wszystkie materiały pakunkowe.
- 5 Obejrzyj urządzenie i akcesoria w poszukiwaniu uszkodzeń. Wszelkie uszkodzenia należy niezwłocznie zgłosić.

Montaż urządzenia

Poniższe instrukcje montażu dotyczą przełączników z rodziny PowerConnect 27xx Series. Istnieją trzy możliwości zainstalowania urządzenia:

- Montaż na płaskiej powierzchni
- Montaż w szafie przemysłowej
- Instalacja na ścianie

Montaż na płaskiej powierzchni

Jeśli urządzenie nie będzie montowane w szafie przemysłowej lub na ścianie, należy umieścić je na płaskiej powierzchni. Powierzchnia musi wytrzymać ciężar urządzenia i jego kabli.

- 1 Przymocuj samoprzylepne gumowe nóżki w oznaczonych miejscach na spodzie obudowy.
- 2 Ustaw urządzenie na płaskiej powierzchni, pozostawiając po 5,08 cm (2 cale) po bokach i 12,7 cm (5 cali) z tyłu.
- 3 Upewnij się, że zapewniona jest odpowiednia wentylacja urządzenia.

Montaż w szafie przemysłowej

! **VESZÉLY:** Przed przystąpieniem do montowania urządzenia w szafie lub w obudowie przemysłowej należy odłączyć od niego wszystkie kable.

! **VESZÉLY:** Przeczytaj informacje dotyczące bezpieczeństwa w *Przewodniku po produkcji*, jak również informacje dotyczące bezpieczeństwa innych urządzeń łączących się lub wspomagających przełącznik.

! **VESZÉLY:** Jeśli w szafie montowanych będzie wiele urządzeń, należy zacząć od położonego najniżej.

- 1 Umieść dostarczony w zestawie wspornik montażowy po jednej stronie urządzenia, tak aby otwory montażowe w urządzeniu znajdowały się naprzeciw otworów montażowych we wsporniku.

Na ilustracji przedstawiono miejsce montażu wsporników.

Rysunek 1-1. Instalacja wspornika do zamontowania w szafie przemysłowej

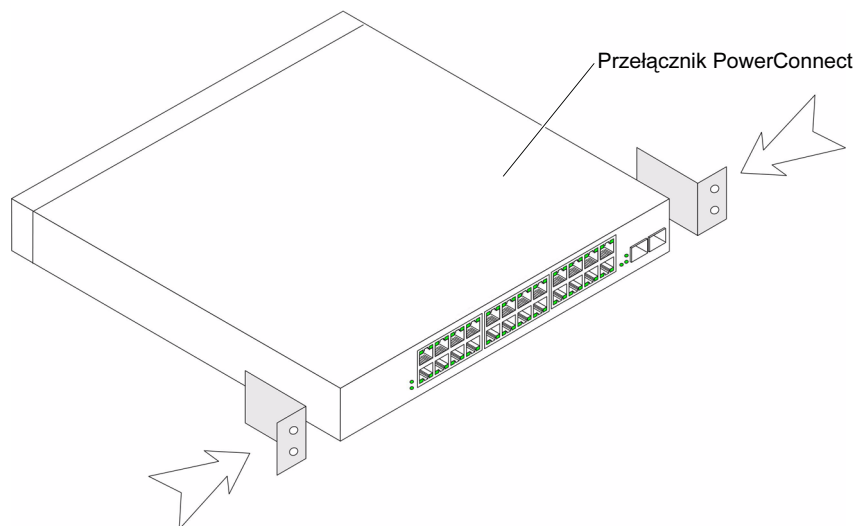

- 2 Wsuń dostarczone śruby do otworów w bocznych ścianach urządzenia i dokręć je śrubokrętem.
- 3 Powtórz procedurę ze wspornikiem po drugiej stronie urządzenia.
- 4 Wsuń urządzenie do szafy o rozmiarze 48,26 cm (19-calowej), upewniając się, że otwory montażowe w urządzeniu wypadają naprzeciwko otworów w szafie.
- 5 Przymocuj urządzenie do szafy za pomocą wkrętów (nie należą do zestawu). Najpierw dokręć dolną, a następnie górną parę wkrętów. Upewnij się, że otwory wentylacyjne nie są zasłonięte.

Instalacja na ścianie

- 1 Umieść dostarczony w zestawie wspornik montażowy po jednej stronie urządzenia, tak aby otwory montażowe w urządzeniu znajdowały się naprzeciw otworów montażowych we wsporniku.

Na ilustracji przedstawiono miejsce montażu wsporników.

Rysunek 1-2. Instalacja wspornika do zamontowania w szafie przemysłowej

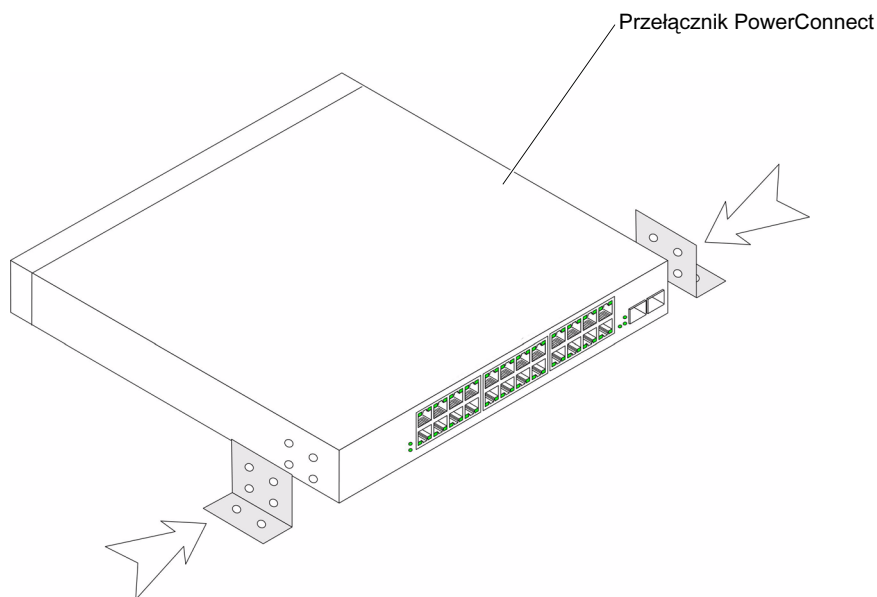

- 2 Wkręć dostarczone w zestawie wkręty do otworów montażowych i dokręć je śrubokrętem.
- 3 Powtórz procedurę ze wspornikiem do montażu na ścianie po drugiej stronie urządzenia.
- 4 Przyłóż urządzenie do ściany i zaznacz miejsca, w których znajdują się otwory wspornika.
- 5 Wywierć w ścianie otwory, w które wkręcone zostaną śruby wspornika i zainstaluj odpowiedni wspornik (nie załączony).
- 6 Przyłóż urządzenie do ściany tak, aby otwory wspornika pokrywały się z otworami w ścianie.
- 7 Wsuń i dokręć śruby każdego ze wsporników. Upewnij się, że otwory wentylacyjne nie są zasłonięte.

Rysunek 1-3. Montowanie urządzenia na ścianie.

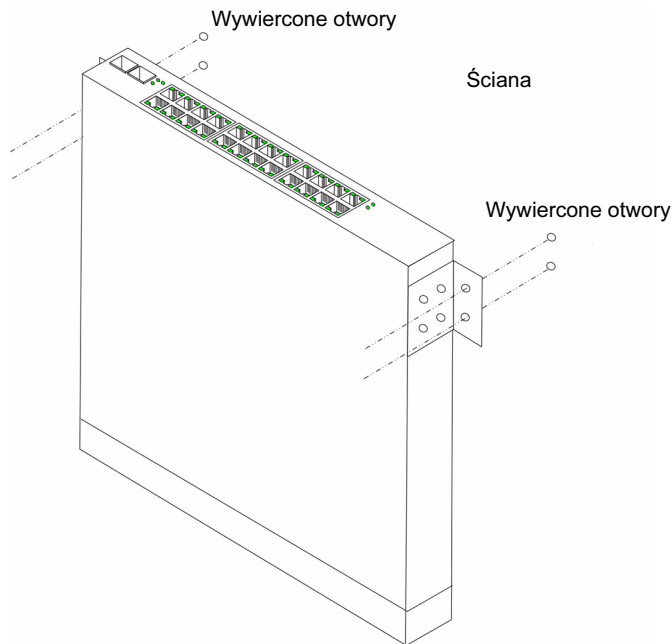

Podłączanie urządzenia do zasilacza

Podłącz dostarczony w zestawie kabel zasilający do złącza zasilania na panelu tylnym.

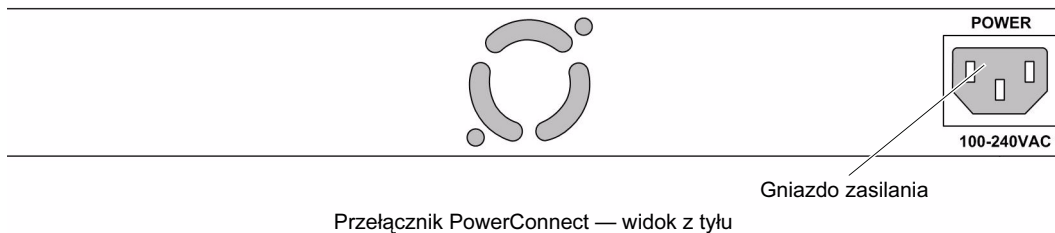

 **MEGJEGYZÉS:** Na razie nie podłączaj kabla zasilającego do gniazdka z uziemieniem. Urządzenie zostanie podłączone do źródła zasilania według procedury opisanej w punkcie Uruchamianie i konfigurowanie urządzenia.

Rysunek 1-4. Złącze zasilania na panelu tylnym



Podłącz urządzenie do gniazdka zasilającego. Po podłączeniu urządzenia do źródła zasilania należy upewnić się, że jest ono faktycznie podłączone i działa prawidłowo. W tym celu należy sprawdzić stan diod na panelu przednim.

Uruchamianie i konfigurowanie urządzenia

-  **MEGJEGYZÉS:** Urządzenie zostało zaprojektowane do pracy jako niezarządzany przełącznik bez jakiegokolwiek interfejsu zarządzającego. Instalacja interfejsu zarządzającego nie jest wymagana, jeżeli przełącznik używany jest jako przełącznik niezarządzany. Przed użyciem funkcji zarządzania zapoznaj się z opcjami i szczegółami konfiguracji opisanymi w Podręczniku użytkownika na załączonym dysku CD. Jeżeli nie zostanie przeprowadzona konfiguracja, urządzenie używa ustawień domyślnych, opisanych w Podręczniku użytkownika.
-  **MEGJEGYZÉS:** Przed podjęciem dalszych czynności należy zapoznać się z uwagami do wersji (ang. release notes) tego produktu. Uwagi do wersji można pobrać z witryny pomocy technicznej firmy Dell pod adresem support.dell.com.
-  **MEGJEGYZÉS:** Zaleca się pobranie najnowszej wersji dokumentacji użytkowej z witryny pomocy technicznej firmy Dell pod adresem support.dell.com.

Uruchamianie przełącznika

Gdy urządzenie jest podłączone do źródła zasilania, diody urządzenia świecą. Oznacza to, że prąd dopływa do urządzenia. Test POST jest wykonywany przy każdej inicjalizacji urządzenia i ma na celu sprawdzenie elementów sprzętowych oraz ustalenie, czy urządzenie jest w pełni sprawne, zanim zostanie w pełni uruchomione. Jeżeli test POST zakończy się sukcesem, diody System i Power świecą i do pamięci RAM zostaje załadowany właściwy program.

Proces uruchamiania trwa około 90 sekund.

Konfiguracja wstępna

-  **MEGJEGYZÉS:** W konfiguracji początkowej przyjęto następujące założenia:
 - Urządzenie PowerConnect używa domyślnej konfiguracji IP (192.168.2.1) i domyślnej maski podsieci (255.255.255.0).
 - Urządzenie PowerConnect zostało pomyślnie uruchomione.

Przed rozpoczęciem użytkowania urządzenia zaleca się skonfigurowanie urządzenia w sposób odpowiedni dla danego systemu.

-  **MEGJEGYZÉS:** Przed rozpoczęciem konfigurowania urządzenia uzyskaj od administratora sieci następujące informacje:
 - Adres IP, który ma zostać przypisany interfejsowi VLAN 1, przez który urządzenie będzie zarządzane
 - Maskę podsieci IP
 - Adres IP domyślnej bramki (następnego rutera dostępowego) dla konfiguracji domyślnego rutowania.

Konfiguracja urządzenia:

- 1 Otwórz sieciowy interfejs zarządzający (z dowolnego komputera lub stacji roboczej). Aby to zrobić, wprowadź adres IP urządzenia w polu URL przeglądarki.
- 2 W sieciowym interfejsie użytkownika kliknij **IP Addressing** (Schemat adresowania IP). Pojawia się okno **System IP Address** (Adres IP systemu).



MEGJEGYZÉS: Sieciowy interfejs zarządzający może korzystać z następujących przeglądarek: Microsoft Internet Explorer 6.x lub nowszy i Mozilla 1.7.x lub nowsza.

The screenshot shows the Dell OpenManage Switch Administrator web interface. The top navigation bar includes 'Support', 'Help', 'About', and 'Log Out'. The main header displays the Dell logo and the IP address '176.210.11.22'. The left sidebar contains a navigation menu with 'IP Addressing' selected. The main content area is titled 'System IP Address' and includes 'Print' and 'Refresh' buttons. The configuration form contains the following fields:

DHCP	Enable	▼
IP Address		(X.X.X.X)
Subnet Mask		(X.X.X.X)
Default Gateway		(X.X.X.X)
DHCP IP Address		
DHCP MAC		(XX:XX:XX:XX:XX:XX)
DHCP Default Gateway		
Apply DHCP Address	<input type="checkbox"/>	

An 'Apply Changes' button is located at the bottom of the form.

- 3 Wprowadź adres IP, maskę podsieci i domyślną bramkę.
- 4 Kliknij **Apply Changes** (Zastosuj zmiany). Urządzenie jest skonfigurowane.





MEGJEGYZÉS: Podręcznik szybkiego startu zawiera informacje o krokach koniecznych dla podstawowej konfiguracji przełącznika. Aby uzyskać dodatkowe informacje o możliwościach zarządzania przełącznikiem, patrz *Przewodnik użytkownika PowerConnect 27xx Series* na dysku CD z dokumentacją.

Sistemas Dell™ PowerConnect™ 27XX

Guía de introducción

Notas, avisos y precauciones

-  **NOTA:** una NOTA indica información importante que le ayudará a usar mejor su dispositivo.
-  **AVISO:** un AVISO indica la posibilidad de daños en el hardware o la pérdida de datos, e informa de cómo evitar el problema.
-  **PRECAUCIÓN:** un mensaje de PRECAUCIÓN indica el riesgo de daños materiales, lesiones corporales o incluso la muerte.

La información contenida en este documento puede modificarse sin previo aviso.

© 2004-2006 Dell Inc. Reservados todos los derechos.

Queda estrictamente prohibida la reproducción de este documento en cualquier forma sin la autorización por escrito de Dell Inc.

Marcas comerciales utilizadas en este texto: *Dell*, *Dell OpenManage*, *PowerEdge*, el logotipo de *DELL*, *Inspiron*, *Dell Precision*, *Dimension*, *OptiPlex*, *PowerConnect*, *PowerApp*, *PowerVault*, *Axim*, *DellNet* y *Latitude* son marcas comerciales de Dell Inc. *Microsoft* y *Windows* son marcas comerciales registradas de Microsoft Corporation.

Otras marcas y otros nombres comerciales pueden utilizarse en este documento para hacer referencia a las entidades que los poseen o a sus productos. Dell Inc. renuncia a cualquier interés sobre la propiedad de marcas y nombres comerciales que no sean los suyos.

Modelos: PC2708, PC2716, PC2724 y PC2748

Contenido

Instalación	101
Información general	101
Preparación del sitio	101
Desembalaje	101
Montaje del dispositivo	102
Inicio y configuración del dispositivo	106
Inicio del conmutador	106
Configuración inicial	106

Instalación

Información general

En este documento se proporciona información básica para instalar e iniciar el sistema PowerConnect serie 27xx. Para obtener más información, consulte la publicación *Dell™ PowerConnect™ 27xx Series User's Guide* (Guía del usuario de Dell™ PowerConnect™ serie 27xx), incluida en el CD de documentación, o consulte la página Web de asistencia de Dell (support.dell.com) para conseguir las últimas actualizaciones de la documentación y del software.

Preparación del sitio

Los dispositivos PowerConnect de la serie 27xx se pueden montar en un rack estándar de 48,26 cm, colocar sobre un escritorio o montar en una pared. Antes de instalar la unidad, verifique que la ubicación elegida cumpla los requisitos siguientes:

- **Alimentación:** la unidad se instala cerca de una toma eléctrica de 100-240 V CA y 50-60 Hz a la que se accede fácilmente. Asegúrese de que después de la conexión el LED de alimentación del dispositivo quede visible.
- **Espacio libre:** debe haber un espacio libre delante del equipo para que el operador pueda trabajar con comodidad. Deje espacio libre para el cableado, las conexiones de alimentación y la ventilación.
- **Cableado:** el cableado está canalizado para evitar fuentes de ruido eléctrico, como radiotransmisores, amplificadores de transmisión, líneas de alimentación e instalaciones fijas de luz fluorescente.
- **Requisitos ambientales:** el intervalo de temperatura ambiental de funcionamiento de la unidad es de 0 a 45 °C a una humedad relativa máxima del 95 %, sin condensación.

Desembalaje

Contenido del paquete

Cuando desembale el dispositivo, asegúrese de que se incluyen los elementos siguientes:

- Dispositivo/conmutador
- Cable de alimentación de CA
- Almohadillas de goma autoadhesivas
- Kit de montaje para la instalación en rack o en pared
- CD de documentación
- Guía de información del producto

Desembalaje del dispositivo



NOTA: antes de desembalar el dispositivo, examine el paquete e informe inmediatamente de cualquier daño.

- 1 Coloque la caja en una superficie plana y limpia.
- 2 Abra la caja o extraiga la parte superior de ésta.
- 3 Extraiga con precaución el dispositivo de la caja y colóquelo en una superficie estable y limpia.
- 4 Extraiga todo el material de embalaje.
- 5 Compruebe que el dispositivo y los accesorios no estén dañados. Informe inmediatamente de cualquier daño.

Montaje del dispositivo

Las instrucciones de montaje siguientes corresponden a los dispositivos PowerConnect de la serie 27xx. Existen tres opciones de montaje del dispositivo:

- Instalación en una superficie plana
- Instalación en un rack
- Instalación en una pared

Instalación en una superficie plana

Si no se instala en un rack ni en una pared, el dispositivo debe instalarse en una superficie plana. La superficie debe soportar el peso del dispositivo y de los cables.

- 1 Fije las almohadillas de goma autoadhesivas en cada zona marcada de la parte inferior del chasis.
- 2 Coloque el dispositivo en una superficie plana y deje 5,08 cm de separación a cada lado y 12,7 cm en la parte posterior.
- 3 Asegúrese de que el dispositivo dispone de la ventilación correcta.

Instalación en un rack

⚠ PRECAUCIÓN: desconecte todos los cables de la unidad antes de montar el dispositivo en un rack o armario.

⚠ PRECAUCIÓN: lea la información de seguridad incluida en la *Guía de información del producto* y la información de seguridad de los otros dispositivos que están conectados o asociados al conmutador.

⚠ PRECAUCIÓN: cuando monte varios dispositivos en un rack, móntelos empezando por abajo.

- 1 Coloque el soporte de montaje en rack suministrado en un lateral del dispositivo y asegúrese de que los orificios de montaje del dispositivo coinciden con los orificios de montaje del soporte de montaje en rack.

En la figura siguiente se muestra dónde deben montarse los soportes.

Figura 1-1. Instalación de los soportes para el montaje en rack

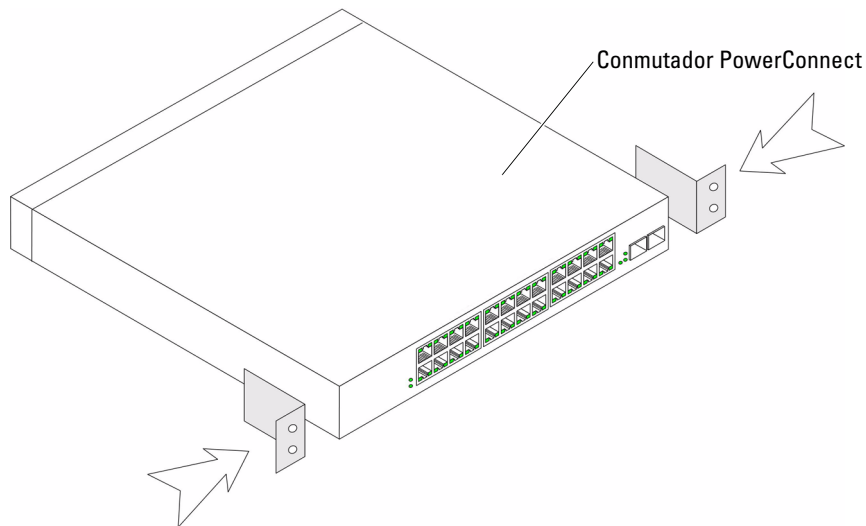

- 2 Inserte los tornillos suministrados en los orificios de los laterales del dispositivo y apriételos con un destornillador.
- 3 Repita el proceso para el soporte de montaje en rack en el otro lado del dispositivo.
- 4 Inserte la unidad en el rack de 48,26 cm y asegúrese de que los orificios de montaje en rack del dispositivo coinciden con los orificios de montaje del rack.
- 5 Fije la unidad al rack con los tornillos de rack (no incluidos). Apriete primero el par inferior de tornillos y después el superior. Asegúrese de que los orificios de ventilación no están obstruidos.

Instalación en una pared

- 1 Coloque el soporte de montaje en pared suministrado en un lateral del dispositivo y asegúrese de que los orificios de montaje del dispositivo coincidan con los orificios de montaje del soporte de montaje en rack.

En la figura siguiente se muestra dónde deben montarse los soportes.

Figura 1-2. Instalación de los soportes para el montaje en pared

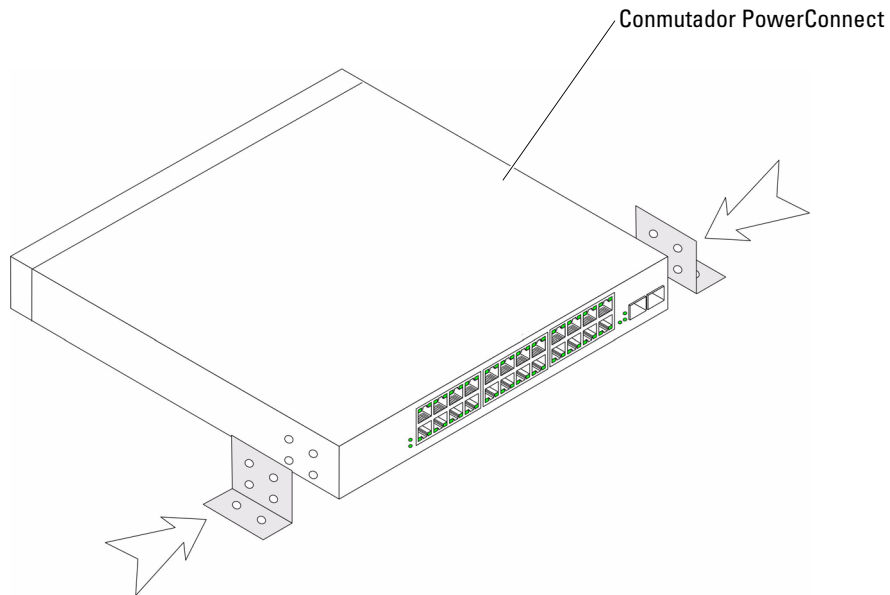

- 2 Inserte los tornillos suministrados en los orificios de montaje en rack y apriételos con un destornillador.
- 3 Repita el proceso para el soporte de montaje en pared en el otro lado del dispositivo.
- 4 Coloque el dispositivo contra la pared y realice unas marcas en la misma a través de los orificios de los soportes.
- 5 Taladre en la pared agujeros para los soportes e instale los accesorios de montaje necesarios (no incluidos).
- 6 Coloque el dispositivo contra la pared de modo que los orificios de los soportes queden alineados con los agujeros de la pared.
- 7 Inserte y apriete los tornillos en cada uno de los soportes de montaje. Asegúrese de que los orificios de ventilación no están obstruidos.

Figura 1-3. Montaje del dispositivo en la pared

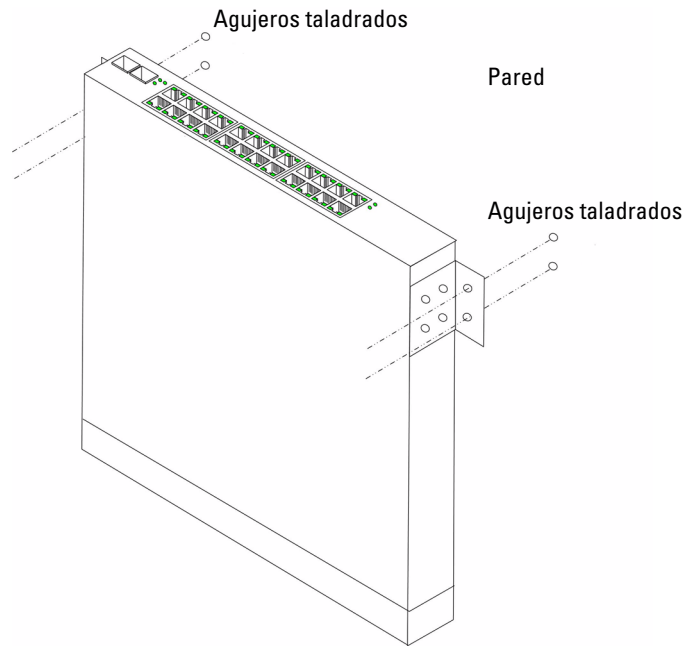

Conexión de un dispositivo a una fuente de alimentación

Conecte el cable de alimentación de CA suministrado al conector de alimentación de CA del panel posterior.

NOTA: no conecte el cable de alimentación a una toma eléctrica de CA con conexión a tierra en este momento. Debe conectar el dispositivo a una fuente de alimentación siguiendo los pasos que se detallan en la sección Inicio y configuración del dispositivo.

Figura 1-4. Conectores de alimentación del panel posterior



Conecte el dispositivo a una toma eléctrica de CA. Después de conectar el dispositivo a una fuente de alimentación, compruebe que éste está conectado y funciona correctamente examinando los LED del panel frontal.

Inicio y configuración del dispositivo

 **NOTA:** este dispositivo está diseñado para funcionar como un conmutador no administrado sin ninguna configuración de la interfaz de administración. Si el conmutador se utiliza como un conmutador no administrado, no es necesario configurar la interfaz de administración. Para hacer uso de las funciones de administración, consulte las opciones y la información de configuración que se incluyen en la Guía del usuario del CD adjunto. Sin una configuración específica, el dispositivo funciona con los valores predeterminados, tal como se describe en la guía del usuario.

 **NOTA:** antes de continuar, lea las notas de la versión de este producto. Puede descargar las notas de la versión de la página Web de asistencia de Dell (support.dell.com).

 **NOTA:** se recomienda descargar la revisión más reciente de la documentación del usuario que encontrará en la página Web de asistencia de Dell (support.dell.com).

Inicio del conmutador

Cuando se conecta el dispositivo a una fuente de energía, los LED del dispositivo se encienden para indicar que éste recibe alimentación. Cada vez que se inicializa el dispositivo, se ejecuta una autoprueba de encendido (POST) que comprueba los componentes de hardware para determinar si el dispositivo es totalmente funcional antes del inicio completo. Si la POST se ejecuta correctamente, los LED del sistema y los LED de alimentación se encienden y se carga una imagen ejecutable válida en la RAM.

El proceso de inicio dura aproximadamente 90 segundos.

Configuración inicial

 **NOTA:** en la configuración inicial se dan por sentado los supuestos siguientes:

- El dispositivo PowerConnect está configurado de forma predeterminada con la dirección IP 192.168.2.1 y la máscara de subred 255.255.255.0.
- El dispositivo PowerConnect se ha iniciado correctamente.

Para empezar a utilizar el dispositivo, se recomienda configurarlo con los valores específicos del sistema.

 **NOTA:** obtenga la información siguiente del administrador de red antes de configurar el dispositivo:

- Dirección IP que se debe asignar a la interfaz VLAN 1 a través de la cual debe administrarse el dispositivo
- Máscara de subred IP para la red
- Dirección IP de la puerta de enlace predeterminada (enrutador del siguiente salto) para configurar la ruta predeterminada

Para configurar el dispositivo:

- 1 Abra la interfaz de administración Web (desde cualquier ordenador de escritorio o estación de trabajo). Para ello, especifique la dirección IP del dispositivo en el campo de dirección de un explorador Web.

 **NOTA:** la interfaz de administración Web es compatible con los exploradores Web siguientes: Microsoft Internet Explorer 6.x o superior y Mozilla versión 1.7.x o superior.

- 2 En la interfaz de usuario Web, haga clic en **IP Addressing** (Direccionamiento IP). Aparece la ventana **System IP Address** (Dirección IP del sistema).

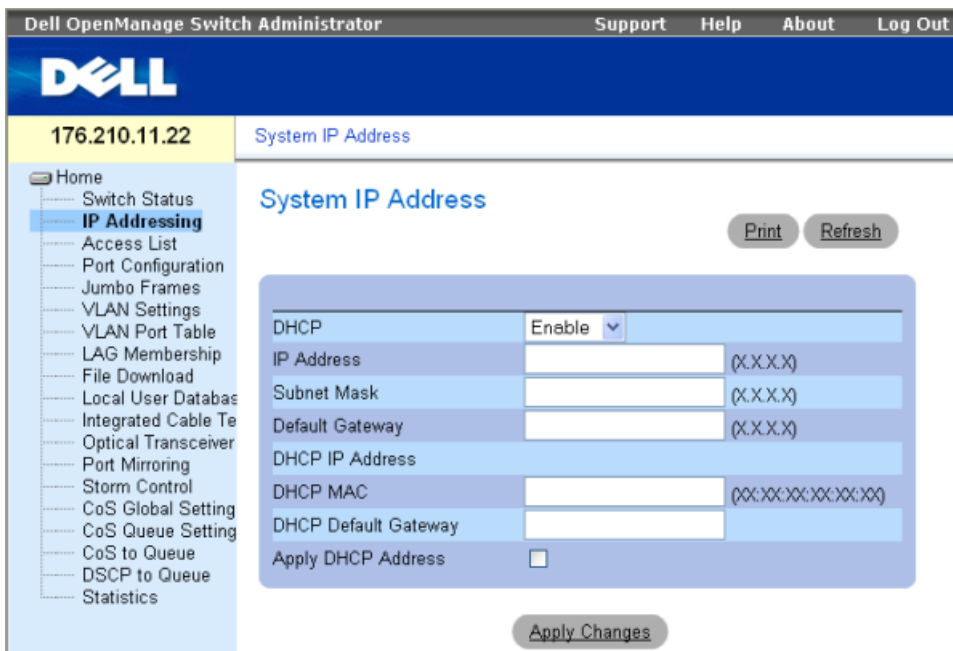

The screenshot shows the Dell OpenManage Switch Administrator web interface. The top navigation bar includes 'Support', 'Help', 'About', and 'Log Out'. The main header displays the Dell logo and the IP address '176.210.11.22'. The left sidebar contains a navigation menu with 'IP Addressing' selected. The main content area is titled 'System IP Address' and includes 'Print' and 'Refresh' buttons. The configuration form contains the following fields:

DHCP	Enable	
IP Address		(X.X.X.X)
Subnet Mask		(X.X.X.X)
Default Gateway		(X.X.X.X)
DHCP IP Address		
DHCP MAC		(XX:XX:XX:XX:XX:XX)
DHCP Default Gateway		
Apply DHCP Address	<input type="checkbox"/>	

An 'Apply Changes' button is located at the bottom of the form.

- 3 Especifique la dirección IP, la máscara de subred y la puerta de enlace predeterminada.
- 4 Haga clic en **Apply Changes** (Aplicar cambios). Se configurará el dispositivo.

 **NOTA:** en esta guía de introducción se proporciona información sobre los pasos necesarios para llevar a cabo la instalación básica del conmutador. Para obtener más información sobre las funciones de administración del conmutador, consulte la publicación *PowerConnect 27xx Series User's Guide* (Guía del usuario de PowerConnect serie 27xx) que se incluye en el CD de documentación.

כדי לקבוע את תצורת ההתקן :

1 פתח את ממשק ניהול האינטרנט (מתוך כל שולחן עבודה או תחנת עבודה). לשם כך, הוץ את כתובת IP- של ההתקן בשדה של כתובת ה-URL של דפדפן האינטרנט.

 **עצה:** ממשק ניהול האינטרנט תומך בדפדפני האינטרנט הבאים: Microsoft Internet Explorer 6.x או גרסה מתקדמת יותר ו-Mozilla גרסה 1.7.x או גרסה מתקדמת יותר.

2 בממשק המשתמש באינטרנט, לחץ על **IP Addressing** (כתובת IP). חלון **System IP Address** (כתובת IP של המערכת) מופיע.

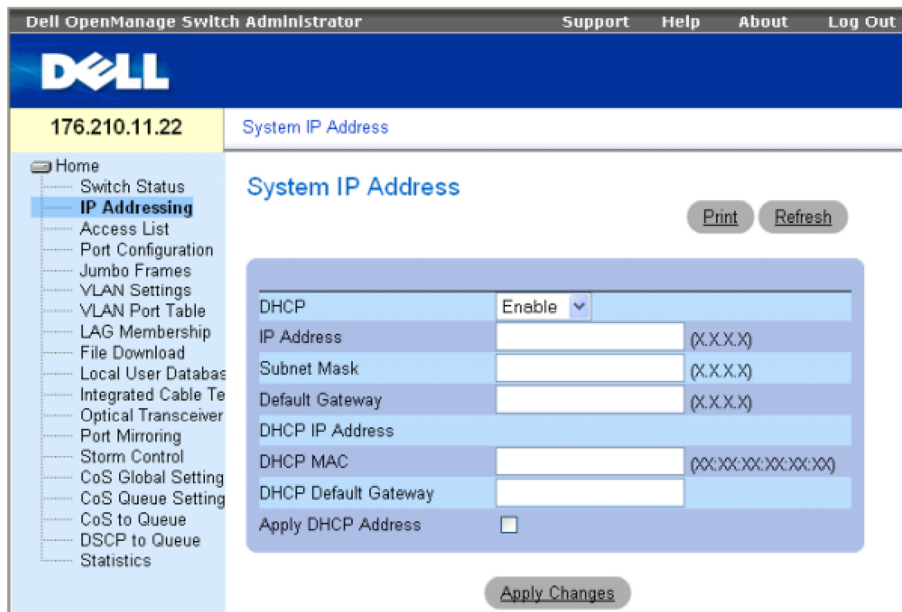

The screenshot shows the Dell OpenManage Switch Administrator interface. The top navigation bar includes 'Support', 'Help', 'About', and 'Log Out'. The main header displays the Dell logo and the IP address '176.210.11.22'. The left sidebar contains a navigation menu with 'IP Addressing' selected. The main content area is titled 'System IP Address' and includes 'Print' and 'Refresh' buttons. The configuration form contains the following fields:

DHCP	Enable	
IP Address		(X.X.X.X)
Subnet Mask		(X.X.X.X)
Default Gateway		(X.X.X.X)
DHCP IP Address		
DHCP MAC		(XX:XX:XX:XX:XX:XX)
DHCP Default Gateway		
Apply DHCP Address	<input type="checkbox"/>	

An 'Apply Changes' button is located at the bottom of the form.

3 הוץ את כתובת ה-IP, את מסיכת רשת המשנה ואת שער ברירת המחדל.

4 לחץ על **Apply Changes** (החל שינויים). תצורת ההתקן מוגדרת.

 **עצה:** מדריך התחלת עבודה זה מספק מידע על הצעדים הדרושים להגדרה בסיסית של המתג. למידע נוסף על יכולות הניהול של המתג, עיין במדריך למשתמש של סדרת *PowerConnect 27xx* שנמצא בתקליטור התיעוד.

הפעלה וקביעת תצורה של ההתקן

עצה: ההתקן מתוכנן לפעול כמתג לא מנוהל, ללא קביעת תצורה כלשהי של ממשק הניהול. לא נדרשת הגדרה של ממשק ניהול כאשר המתג נפרס כמתג לא מנוהל. כדי להשתמש בפונקציות הניהול, עיין באפשרויות התצורה ובמידע המפורט במדריך למשתמש שעל-גבי התקליטור המצורף. ללא תצורה ספציפית, ההתקן פועל עם הגדרות ברירת המחדל, כמתואר במדריך למשתמש.

עצה: לפני שתמשיך, קרא את הערות המוצר עבור מוצר זה. תוכל להוריד את הערות המוצר מאתר התמיכה של Dell בכתובת support.dell.com.

עצה: מומלץ להשיג את המהדורה העדכנית ביותר של התייעוד למשתמש מאתר התמיכה של Dell בכתובת support.dell.com.

ביצוע אתחול למתג

כאשר ההתקן מחובר למקור מתח, נורות ההתקן הדולקות מציינות שקיימת אספקת מתח להתקן. בדיקה עצמית בעת ההדלקה (POST) מתבצעת עם כל אתחול של ההתקן, ובמהלכה נבדקים כל רכיבי החומרה כדי לקבוע אם ההתקן כשיר לפעולה לפני השלמת האתחול. אם בדיקת POST עוברת בהצלחה, נורות המערכת והמתח דולקות, ותמונה תקפה של קובץ הפעלה נטענת לזיכרון RAM. תהליך האתחול נמשך כ-90 שניות.

קביעת תצורה התחלתית

עצה: התצורה ההתחלתית מבוססת על ההנחות הבאות:

- התצורה של התקן PowerConnect מוגדרת עם כתובת ה-IP (192.168.2.1) ומסיכת רשת המשתנה (255.255.255.0) שהוגדרו מראש כברירת מחדל.
 - אתחול התקן PowerConnect התבצע בהצלחה.
- כדי להתחיל להשתמש בהתקן, מומלץ לקבוע את תצורתו בהתאם לתצורה הספציפית של המערכת.

עצה: השג את הפרטים הבאים ממנהל הרשת לפני שתקבע את תצורת ההתקן:

- כתובת ה-IP שתוקצה לממשק VLAN 1 שבאמצעותו יש לנהל את ההתקן
- מסכת רשת המשנה של IP עבור הרשת
- כתובת IP של שער ברירת המחדל (נתב hop הבא) לקביעת תצורה של נתב ברירת המחדל.

איור 1.3. התקנת ההתקן על קיר

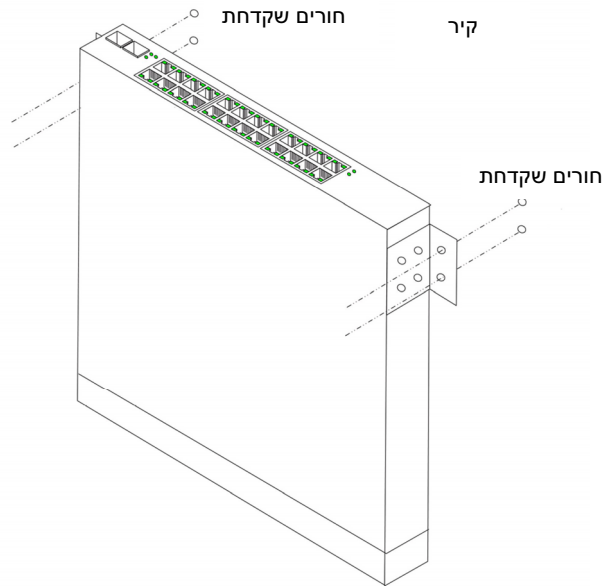

חיבור התקן לספק מתח

חבר את כבל החשמל שסופק למחבר החשמל בלוח האחורי.

עצה: אל תחבר את כבל החשמל לשקע מוארק בשלב זה. תתבקש לחבר את ההתקן למקור חשמל בשלבים המפורטים בסעיף "הפעלה וקביעת תצורה של ההתקן".

איור 1.4. מחברי חשמל בלוח האחורי

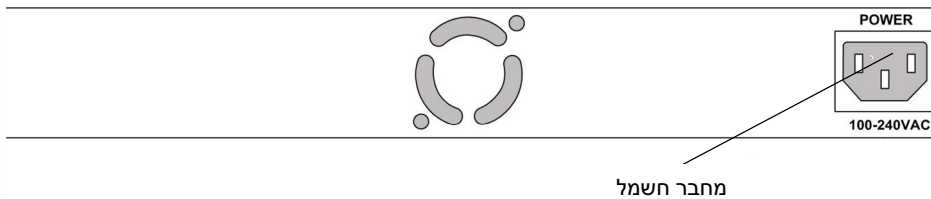

מתג Power Connect – מבט אחורי

חבר את ההתקן לשקע החשמל. לאחר שחיברת את ההתקן למקור חשמל, ודא שההתקן מחובר ופועל כראוי על-ידי בדיקת הנורות בלוח הקדמי.

התקנה על קיר

- 1 הצמד את הזוויתנים המשמשים להתקנת המעמד על קיר בצד אחד של ההתקן, וודא שהחורים בהתקן מיושרים עם החורים בזוויתנים להתקנת המעמד. האיור הבא מדגים היכן יש להרכיב את הזוויתנים.

איור 1.2. חיבור זוויתנים להתקנה על הקיר

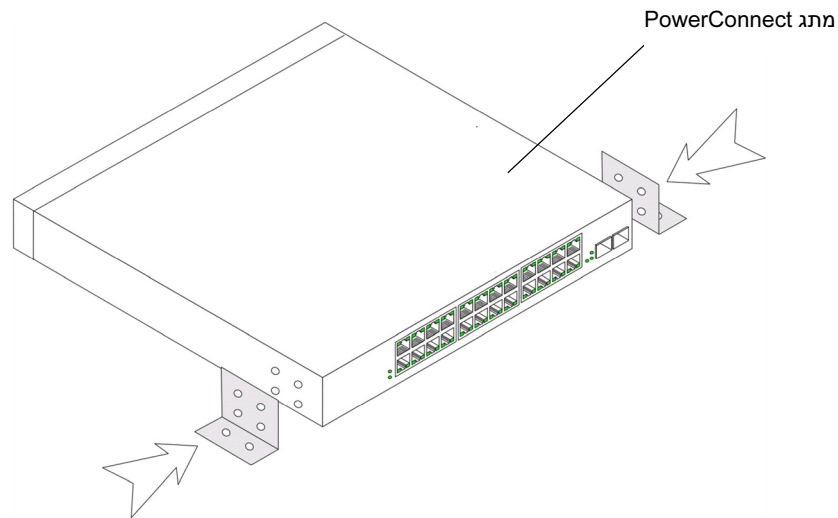

- 2 הכנס את הברגים שסופקו לחורים המיועדים להתקנת המעמד, וחזק אותם באמצעות מברג.
- 3 חזור על התהליך עבור הזוויתן להתקנה על הקיר בצדו השני של ההתקן.
- 4 הצמד את ההתקן לקיר, וסמן את מיקומו על הקיר באמצעות החורים שבזוויתן.
- 5 קדח חורים בקיר עבור הזוויתנים, והתקן את ציוד ההרכבה המתאים (אינו מסופק).
- 6 הצמד את ההתקן לקיר, כך שהחורים בזוויתנים יתאימו לחורים שקדחת בקיר.
- 7 הכנס את הברגים לזוויתנים, והדק אותם. ודא שפתחי האוורור אינם חסומים.

התקנת היחידה במעמד

- ⚠ **זהירות:** נתק את כל הכבלים מהיחידה לפני הרכבת ההתקן במעמד או בארונות.
 - ⚠ **זהירות:** קרא את מידע הבטיחות במדריך המידע של המוצר, וכן את מידע הבטיחות בתיעוד של כל ההתקנים האחרים המחוברים למתג, או תומכים בו.
 - ⚠ **זהירות:** בעת הרכבת התקנים מרובים במעמד, הרכב את ההתקנים מלמטה למעלה.
- 1** הצמד את הזוויתנים המשמשים להתקנת המעמד בצד אחד של ההתקן, וודא שהחורים בהתקן מיושרים עם החורים בזוויתנים להתקנת המעמד. האיור הבא מדגים היכן יש להרכיב את הזוויתנים.

איור 1.1. חיבור זוויתנים להתקנה על מעמד

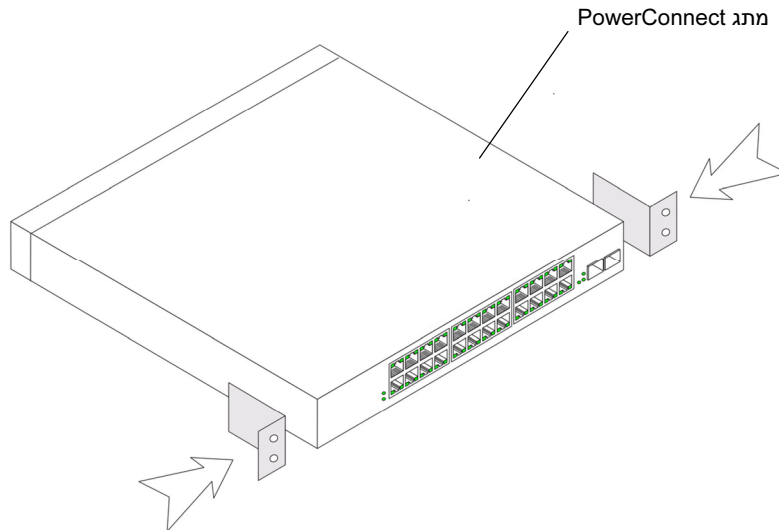

- 2** הכנס את הברגים שסופקו לחורים בצידי ההתקן, וחזק אותם באמצעות מברג.
- 3** חזור על התהליך עבור הזוויתן בצדו השני של ההתקן.
- 4** הכנס את היחידה למעמד בגודל 48.26 ס"מ (19 אינץ'), וודא שהחורים בהתקן מיושרים עם החורים במעמד.
- 5** חזק את היחידה למעמד באמצעות ברגים (לא מסופקים). חזק את שני הברגים התחתונים לפני שני הברגים העליונים. ודא שפתחי האוורור אינם חסומים.

הוצאת ההתקן מהאריזה

עצה: לפני הוצאת ההתקן מאריזתו, בדוק את תכולת האריזה ודווח באופן מיידי על כל עדות לנזק.

- 1 הנח את האריזה על משטח פנוי וישר.
- 2 פתח את האריזה או הסר את מכסה האריזה.
- 3 הוצא בזהירות את ההתקן מהאריזה, והנח אותו על משטח יציב ופנוי.
- 4 הוצא את כל חומרי האריזה.
- 5 בדוק אם יש פגמים בהתקן ובאביזרים. במקרה שתגלה פגם כלשהו, דווח עליו באופן מיידי.

הרכבת ההתקן

הוראות ההרכבה הבאות חלות על התקנים מסדרת PowerConnect 27xx. קיימות שלוש אפשרויות להתקנת ההתקן:

- התקנה על משטח ישר
- התקנת היחידה במעמד
- התקנה על קיר

התקנה על משטח ישר

אם ההתקן אינו מותקן על מעמד או על הקיר, יש להתקינו על-גבי משטח ישר. על המשטח לשאת במשקל ההתקן וכבלי ההתקן.

- 1 חבר את רפידות הגומי, המיועדות להדבקה עצמית, לכל אחד מהמיקומים המסומנים בתחתית התושבת.
- 2 הנח את ההתקן על משטח ישר, והשאר 5.08 ס"מ (2 אינץ') בשני הצדדים ו-12.7 ס"מ (5 אינץ') מאחור.
- 3 ודא שההתקן מקבל אוורור הולם.

התקנה

סקירה כללית

מסמך זה מספק מידע בסיסי להתקנת מערכת מסדרת PowerConnect 27xx והפעלתה. למידע נוסף, עיין במדריך למשתמש של סדרת Dell™ PowerConnect™ 27xx בתקליטור התייעוד, או בקר באתר התמיכה של Dell בכתובת support.dell.com לקבלת העדכונים האחרונים לתייעוד ולתוכנה.

הכנת האתר

ניתן להתקיין התקנים מסדרה PowerConnect 27xx במעמד ציוד סטנדרטי, בגודל 48.26 ס"מ (19 אינץ'), להניחם על שולחן או להתקינם על קיר. לפני התקנת היחידה, ודא שהמקום שבחרת להתקנה עונה על הדרישות הבאות:

- **חשמל** – היחידה מותקנת ליד שקע חשמל 100-240 VAC, 50-60 Hz נגיש בקלות. ודא שנורת המתח של ההתקן תהיה גלויה לאחר החיבור.
- **שטח פנוי** – יש להשאיר שטח פנוי הולם בחזית ההתקן כדי לאפשר גישה למפעיל. השאר שטח פנוי לכבלים, לחיבורי החשמל ולאוויר.
- **כבלים** – יש לנתב את הכבלים למניעת מקור להפרעות לחשמל, כגון משדרי רדיו, מגברי שידור, קווי מתח ומתקני תאורה פלאורסצנטיים.
- **דרישות לגבי תנאי הסביבה** – טווח טמפרטורות הסביבה לפעולה תקינה של היחידה הוא בין 0 ל-45°C (32 עד 113°F) בלחות יחסית של עד 95 אחוז, ללא עיבוי.

הוצאת היחידה מן האריזה

תכולת האריזה

בעת הוצאת ההתקן מאריזתו, ודא שהפריטים הבאים כלולים:

- התקן/מתג
- כבל חשמל
- רפידות גומי להדבקה עצמית
- ערכת הרכבה להתקנת מעמד או להתקנה על קיר
- תקליטור התייעוד
- מדריך מידע על המוצר

תוכן העניינים

113..... התקנה

113..... סקירה כללית

113..... הכנת האתר

113..... הוצאת היחידה מן האר"זה

114..... הרכבת ההתקן

118..... ביעת תצורה של ההתקן הפעלה וק

118..... ביצוע אתחול למתג

118..... קביעת תצורה התחלתית

עצות, הערות ואזהרות

 **עצה:** מציינת מידע חשוב שסייע לך לנצל את ההתקן בצורה טובה יותר.

 **הערה:** מציינת אפשרות של נזק לחומרה או אובדן נתונים, ומסבירה כיצד להימנע מהבעיה.

 **זהירות:** מציינת אפשרות של נזק לרכוש, פגיעה גופנית או מוות.

המידע הכלול במסמך זה נתון לשינויים ללא הודעה מוקדמת.
© Dell Inc 2006-2004. כל הזכויות שמורות.

חל איסור על שעתוק מסמך זה, בכל דרך שהיא, ללא קבלת רשות בכתב מאת Dell Inc.

סימנים מסחריים המופיעים במסמך זה: *Dell*, *PowerEdge*, *Dell OpenManage*, *DELL*, *Inspiron*, *Dell Precision*, *Latitude* ו-*DellNet*, *Axim*, *PowerVault*, *PowerApp*, *PowerConnect*, *OptiPlex*, *Dimension* הם סימנים מסחריים של Dell Inc. ו-*Microsoft* ו-*Windows* הם סימנים מסחריים רשומים של Microsoft Corporation.

סימנים מסחריים ושמות מסחריים אחרים המוזכרים במסמך זה מתייחסים לגורמים הטוענים לבעלות על הסימנים ועל השמות, או על המוצרים של גורמים אלה. Dell Inc. מתנעת מכל עניין קנייני בסימני מסחר ובשמות מסחריים, למעט הסימנים והשמות שלה עצמה.

דגמים **PC2748**, **PC2716**, **PC2724**, **PC2708** ו-

נובמבר 2006 P/N T9021 מהדורה A02

מערכות Dell™ PowerConnect™ 27XX

מדריך התחלת העבודה

